

Zusatzmodul EKR

Elektro-Heizkessel

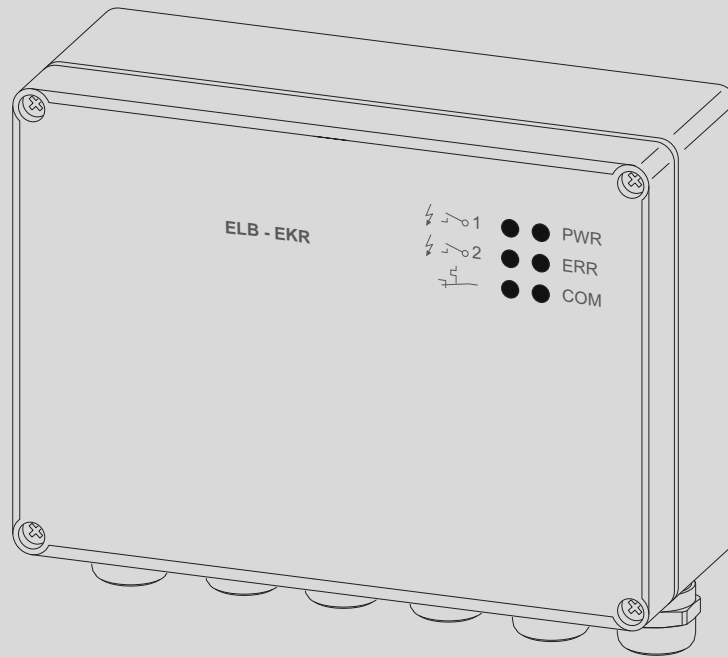

0010013571-001

**außentemperaturgeführte Regelung, Entlastungsrelais, Warmwasserblockade,
0...10 V Signal**



Inhaltsverzeichnis

1 Symbolerklärung und Sicherheitshinweise 2

1.1 Symbolerklärung 2

1.2 Allgemeine Sicherheitshinweise 2

2 Technische Daten 3

2.1 Bestimmungsgemäße Verwendung 3

2.2 Konformitätserklärung 3

2.3 Lieferumfang 3

2.4 Funktionsbeschreibung 3

3 Installation 4

3.1 Montage des EKR-Moduls 4

4 Elektrischer Anschluss 4

5 Einstellung der Funktionen 5

5.1 Zusatzfühler 2 5

5.2 Außentemperaturgeführte Regelung 5

5.3 Begrenzen der Leistung mit Hilfe eines Entlastungsrelais 6

5.4 Blockieren der Warmwasserbereitung 6

5.5 Intelligente Warmwasserbereitung 6

5.6 Steuerung der Heizgeräteleistung durch 0...10 V Signal 7

5.7 Anzeige der Temperaturwerte 7

5.8 Störungsmeldung Heizgerät 7

6 Störungsmeldungen des EKR-Moduls 7

1 Symbolerklärung und Sicherheitshinweise

1.1 Symbolerklärung

Warnhinweise

In Warnhinweisen kennzeichnen Signalwörter die Art und Schwere der Folgen, falls die Maßnahmen zur Abwendung der Gefahr nicht befolgt werden.

Folgende Signalwörter sind definiert und können im vorliegenden Dokument verwendet sein:

 **GEFAHR**

GEFAHR bedeutet, dass schwere bis lebensgefährliche Personenschäden auftreten werden.

 **WARNUNG**

WARNUNG bedeutet, dass schwere bis lebensgefährliche Personenschäden auftreten können.

 **VORSICHT**

VORSICHT bedeutet, dass leichte bis mittelschwere Personenschäden auftreten können.

HINWEIS

HINWEIS bedeutet, dass Sachschäden auftreten können.

Wichtige Informationen

 Wichtige Informationen ohne Gefahren für Menschen oder Sachen werden mit dem gezeigten Info-Symbol gekennzeichnet.

Weitere Symbole

Symbol	Bedeutung
▶	Handlungsschritt
→	Querverweis auf eine andere Stelle im Dokument
•	Aufzählung/Listeneintrag
–	Aufzählung/Listeneintrag (2. Ebene)

Tab. 1

1.2 Allgemeine Sicherheitshinweise

 **Betrieb**

- ▶ Dieses Zusatzmodul darf ausschließlich in Verbindung mit der Steuerung des Elektro-Heizgeräts Bosch Tronic Heat 3500, Buderus Logamax E156 und dem vom Hersteller genehmigtem Zubehör verwendet werden.
- ▶ Vor Inbetriebnahme der Anlage Sicherheitshinweise sorgfältig durchlesen.
- ▶ Nur Originalzubehör verwenden.

! WARNUNG**Gefahr durch Nichtbeachten der eigenen Sicherheit in Notfällen z. B. bei Brand!**

- ▶ Niemals sich selbst in Lebensgefahr bringen. Die eigene Sicherheit geht immer vor.

⚠ Lebensgefahr durch Stromschlag!

Bedienfehler können zu Personenschäden und/oder Sachschäden führen. Vor Öffnen der Regelung oder Durchführung von Arbeiten an elektrischen Bauteilen:

- ▶ Netzspannung allpolig stromlos schalten und gegen unbeabsichtigtes Wiedereinschalten sichern.
- ▶ Elektrischen Anschluss und Arbeiten an elektrischen Bauteilen nur durch einen fachmännischen, geschulten Mitarbeiter ausführen lassen.
- ▶ Bei der Installation und Ausführung von elektrischen Arbeiten die einschlägigen EN-Normen und/oder alle geltenden nationalen oder regionalen Sicherheitsvorschriften beachten.
(Und auch eine gut sichtbare Markierung der Wartungsfäche, um auf das Risiko des Stromschlags zu verweisen)
- ▶ Technische Anschlussbedingungen des zuständigen Energieversorgungsunternehmens beachten!

⚠ Inspektion und Wartung

- ▶ **Empfehlung:** Wartungs- und Inspektionsvertrag mit einem zugelassenen Fachbetrieb abschließen und das Gerät jährlich inspizieren und bedarfsabhängig warten lassen.
- ▶ Wartung und Reparatur dürfen nur durch einen Fachbetrieb mit entsprechender Zulassung durch den Hersteller erfolgen.
- ▶ Nur Original-Ersatzteile verwenden.

⚠ Schäden durch Bedienfehler

Bedienfehler können zu Personenschäden und/oder Sachschäden führen.

- ▶ Sicherstellen, dass nur Personen Zugang haben, die das Gerät sachgerecht bedienen können.
- ▶ Sicherstellen, dass Kinder die Vorrichtung nicht unbeaufsichtigt bedienen können oder in der Nähe spielen.

⚠ Einweisung des Kunden (Betreiber)

- ▶ Kunden über Wirkungsweise des Heizgerätes informieren und in die Bedienung einweisen.
- ▶ Kunden darauf hinweisen, dass er keine Änderungen oder Instandsetzungen vornehmen darf.
- ▶ Technische Dokumente dem Kunden übergeben.

2 Technische Daten**2.1 Bestimmungsgemäße Verwendung**

Dieses Zusatzmodul darf ausschließlich in Verbindung mit der Steuerung des Elektro-Heizgeräts Tronic Heat 3500, Logamax E156 verwendet werden. Beim Betrieb des Elektro-Heizgeräts müssen die technischen Parameter eingehalten werden. Jeglicher andere Gebrauch ist nicht bestimmungsgemäß. Daraus resultierende Schäden sind von der Haftung ausgeschlossen.

2.2 Konformitätserklärung

Dieses Produkt entspricht in Konstruktion und Betriebsverhalten den europäischen Richtlinien sowie den ergänzenden nationalen Anforderungen. Die Konformität wurde mit der CE-Kennzeichnung nachgewiesen.

Sie können die Konformitätserklärung des Produkts anfordern. Wenden Sie sich dazu an die Adresse auf der Rückseite dieser Anleitung.

2.3 Lieferumfang

- ▶ Verpackung und Umfang der Lieferung auf Unversehrtheit und Vollständigkeit prüfen.
- ▶ Liefermängel sofort reklamieren.
- ▶ Verpackungsmaterial umweltgerecht entsorgen.

Im Lieferumfang enthalten sind:

- EKR-Modul
- Datenkabel - 2 Stück
- Außentemperaturfühler
- Montage- und Bedienungsanleitung
- Dübel (2 Stück) und Schrauben (2 Stück) zur Befestigung des Moduls

2.4 Funktionsbeschreibung

Das EKR-Modul erweitert die Funktionsmöglichkeiten des Elektro-Heizgeräts Tronic Heat 3500, Logamax E156. Folgende Funktionen stehen zur Verfügung:

- Außentemperaturgeführte Regelung der Heizungsvorlauftemperatur.
- Begrenzen der Heizgerätleistung mit Hilfe von bis zu zwei Entlastungsrelais.
- Ansteuerung des Heizgerätbetriebs durch 0...10 V Signal.
- Zeitsteuerung / Blockieren der Warmwasserbereitung.
- Meldung von Störungen des Elektro-Heizgeräts.

Anschlussspannung

- 24 Vdc aus der Heizgerätsteuerung.

Kontaktbelastung des Störmelderelais

- 24 Vdc / 100 mA

Maximale Ausgangsspannung 0...10 V

- 24 Vdc

Meldungen des Moduls



Bild 1 Meldungen des EKR-Moduls

- [1] Entlastungsrelais 1 eingeschaltet
- [2] Entlastungsrelais 2 eingeschaltet
- [3] Blockade der Warmwasserbereitung
- PWR Spannungsversorgung des Moduls
- ERR Störung
- COM Kommunikation mit Gerät Steuergerät

DIP-Umschalter

Der Umschalter dient der Definition der Eingangsfunktionen für das Entlastungsrelais und die Warmwasserzeitsteuerung.

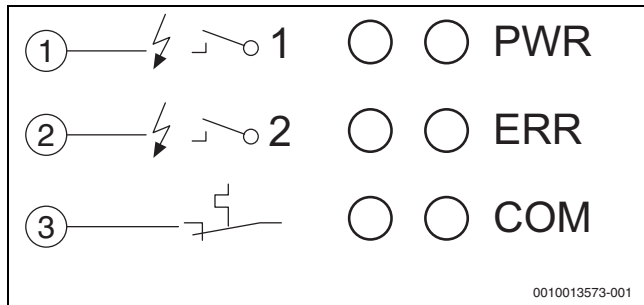
Nummer	Anmerkung	Beschreibung
1	OFF	Kontakt des Entlastungsrelais 1 Schließer
	ON	Kontakt des Entlastungsrelais 1 Öffner
2	OFF	Kontakt des Entlastungsrelais 2 Schließer
	ON	Kontakt des Entlastungsrelais 2 Öffner
3	OFF	Kontakt der WW-Zeitsteuerung - Schließer
	ON	Kontakt der WW-Zeitsteuerung - Öffner
4	OFF	Betrieb des Moduls
	ON	Installieren der Firmware

Tab. 2 Einstellen des DIP-Umschalters

3 Installation



Lebensgefahr durch Stromschlag!

- ▶ Netzspannung allpolig stromlos schalten und gegen unbeabsichtigtes Wiedereinschalten sichern.
- ▶ Elektrischen Anschluss und Arbeiten an elektrischen Bauteilen nur durch einen Mitarbeiter mit der erforderlichen elektrotechnischen Qualifikation ausführen lassen.
- ▶ Bei der Installation und Ausführung von elektrischen Arbeiten die einschlägigen EN-Normen und/oder alle geltenden nationalen oder regionalen Sicherheitsvorschriften beachten.
- ▶ Technische Anschlussbedingungen des zuständigen Energieversorgungsunternehmens beachten.

HINWEIS

Anlagenschaden durch Überspannung!

- ▶ Das Zusatzmodul niemals an- oder abklemmen, wenn die Anlage unter Spannung steht.

3.1 Montage des EKR-Moduls

HINWEIS

Beschädigung der Anlage durch unsachgemäße Montage!

- ▶ Keine elektrischen Bauteile berühren.



Bild 2 Einbaumaße des EKR-Moduls

- ▶ Gehäuse des EKR-Moduls öffnen und dieses mit den mitgelieferten Dübeln und Schrauben in der Nähe des Heizgeräts an der Wand befestigen.

4 Elektrischer Anschluss

HINWEIS

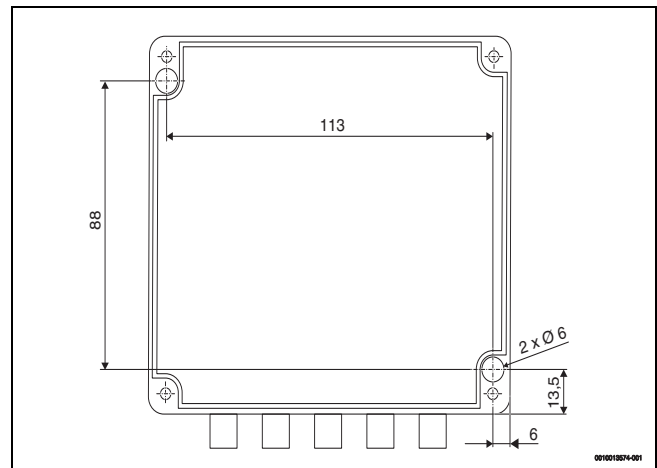
Beschädigung der Anlage durch unsachgemäße Montage!

- ▶ Alle Anschlüsse an die Anlage entsprechend dem Anschlussplan und in Übereinstimmung mit der gewählten Hydraulik durchführen.
- ▶ Steuerung des Heizgeräts (Anschluss D → Abb. 3) an den gekennzeichneten Klemmen des EKR-Moduls (Anschluss J1 → Abb. 4, [1]) mit dem Datenkabel verbinden. Das Datenkabel ist Bestandteil der Lieferung.
- ▶ Kabel durch die Kabeldurchführungen an beiden Gehäusen führen.
- ▶ Jeweilige externe Komponenten entsprechend den gewünschten Funktionen anschließen:
 - Anschluss B1, B2 (J3) - Außentemperaturfühler
 - Anschluss B3, B4 (J3) - Zusatzfühler 2
 - Anschluss B10, B11 (J4) - Entlastungsrelais 1
 - Anschluss B12, B13 (J4) - Entlastungsrelais 2
 - Anschluss B5, B6 (J4) - externe Regelung mit Ausgang 0...10 V
 - Anschluss B14, B15 (J8) - Zeitsteuerung der Warmwasserbereitung.
 - Anschluss B7 (NC), B8 (COM), B9 (NO) - Störungsmeldungen Heizkessel
- ▶ Alle Kabel durch Kabeldurchführungen führen.
- ▶ Kabel gegen Herausziehen sichern.
- ▶ Modulgehäuse schließen.



Bild 3 Anschluss D der Heizgerätbedieneinheit

- [1] Anschluss D (Daten)

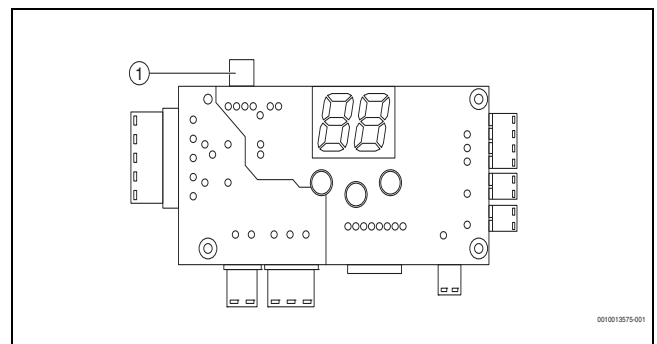

Bild 4 Anschlüsse des EKR-Moduls

- [1] Datenkabel aus der Steuerelektronik des Heizgeräts
- [2] DIP-Umschalter
- [3] Außentemperaturfühler
- [4] Spannungseingang 0...10 V
- [5] Entlastungsrelais 1
- [6] Entlastungsrelais 2
- [7] Steuerung der Warmwasserbereitung
- [8] Störungsmeldung
- [9] Zusatzfühler 2

5 Einstellung der Funktionen

HINWEIS

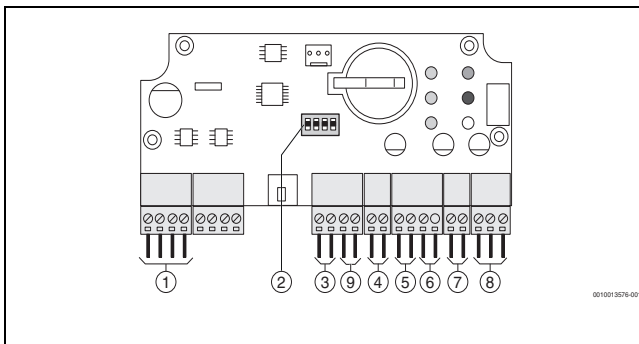
Beschädigung der Anlage durch unsachgemäße Montage!

- ▶ Vor dem Anschließen des Heizgeräts an die Stromversorgung alle Anschlüsse sowie die Zugentlastung überprüfen.



Sämtliches Einstellen an der Steuerung des Heizgeräts muss der Einbau- und Wartungsanleitung, ggf. der Bedienungsanleitung des Heizgeräts Tronic Heat 3500, Logamax E156 entsprechen.

5.1 Zusatzfühler 2

Dieser Fühler dient zur Anzeige der am Ort des Fühlers herrschenden Temperatur am Kesseldisplay bzw. für die MINT-Mindesttemperaturfunktion. Die Funktion kann auch für den externen SEN2-Fühler des Kessels aktiviert werden. In diesem Fall werden die zwei Funktionen miteinander kombiniert.

Parameter	Beschreibung	Einstellung	Einstellbereich
SE44	Zusatzfühler 2		0/1
	• Temperaturanzeige	0	
	• Mindesttemperatur	1	

Tab. 3 Einstellen der Parameter für den Zusatzfühler 2

5.2 Außentemperaturgeführte Regelung

Die außentemperaturgeführte Regelung stellt den Sollwert der Heizungsvorlauftemperatur entsprechend der Außentemperatur ein. Je höher die Außentemperatur desto niedriger ist der Sollwert der Heizungsvorlauftemperatur und umgekehrt. Bei richtiger Einstellung der Regelung ist die Temperatur im Gebäude gleichbleibend, unabhängig von der Außentemperatur. Das Einstellen der Parameter der außentemperaturgeführten Regelung ist abhängig von dem Energiebedarf des Gebäudes und den individuellen Bedürfnissen der Kunden. Eine Änderung der Temperatur im Gebäude kann durch paralleles Verschieben der Heizkurve vorgenommen werden. Für die richtige Funktion der außentemperaturgeführten Regelung den Außentemperaturfühler an der Nordwand des Gebäudes anbringen und vor direkter Sonneneinstrahlung und anderen Wärmequellen schützen.

Beispiel für das Einstellen der außentemperaturgeführten Heizkurve



Bild 5 Außentemperaturgeführte Heizkurve

- [1] 1. Punkt der Heizkurve - max. Heizungsvorlauftemperatur 80 °C → **SE42=80**, bei min. Außentemperatur -20 °C → **SE43=20**
- [2] 2. Punkt der Heizkurve - min. Heizungsvorlauftemperatur 20 °C → **SE41=20**, bei max. Außentemperatur 20 °C
- [3] Parallelverschiebung der Heizkurve [Parameter PA05]
- [4] Berechnete Heizungsvorlauftemperatur
- x Außentemperatur [°C]
- y Heizungsvorlauftemperatur [°C]

Parametereinstellung

Das Einstellen der Parameter erfolgt im Servicemenü in der Heizgerätssteuerung. Das Einschalten der Außentemperaturführung der Regelung erfolgt durch den Parameter **SE40=1**.

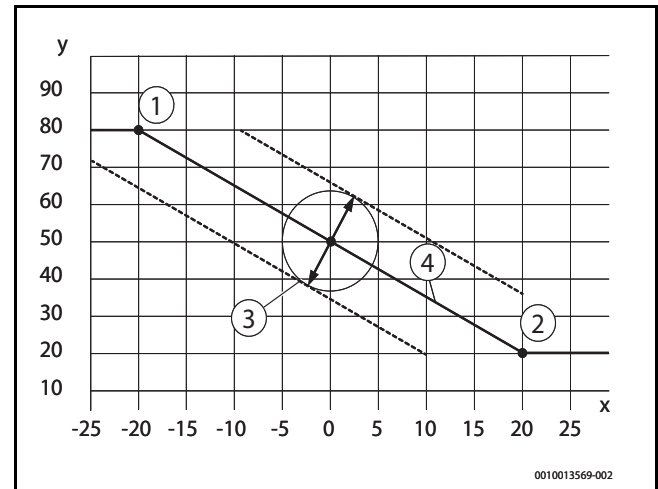
Der Benutzer aktiviert die Außentemperaturführung der Regelung mit dem Benutzerparameter **PA03=3**.

Eine Erhöhung oder Absenkung der Heizungsvorlauftemperatur (Parallelverschiebung der Temperatur) erfolgt durch Änderung des Parameters **PA05** im Bereich von **-9 bis 10 °C**.



Bei aktivierter Außentemperaturführung der Regelung (**PA03=3**, **SE40=1**) kann die Heizungsvorlauftemperatur nicht auf dem Bedienfeld eingestellt werden. Bei der Auswahl wird die errechnete Solltemperatur entsprechend der Heizkurve angezeigt.

Parameter	Beschreibung	Einstellen	Einstellbereich
SE40	Aktivierung der außentemperaturgeführten Heizungsregelung.	1	
SE41	Heizungsvorlauftemperatur bei einer Außentemperatur von 20 °C	20 °C	15...20 °C
SE42	Maximale Heizungsvorlauftemperatur bei min. Außentemperatur	80 °C	30...90 °C
SE43	Minimale Außentemperatur für die max. Heizungsvorlauftemperatur	-20 °C	-40...0 °C
PA03	Einschalten der außentemperaturgeführten Regelungsfunktion	3	
PA05	Parallelverschiebung der Heizkurve	0	-9...10 °C

Tab. 4 Einstellen der Parameter der außentemperaturgeführten Regelung

5.3 Begrenzen der Leistung mit Hilfe eines Entlastungsrelais

Das Entlastungsrelais überwacht die Stromstärke einer Phase der Spannungsversorgung. Falls es zur Überschreitung der eingestellten maximalen Stromstärke kommt, schließt das Relais den Kontakt. Der Kontakt schaltet die ausgewählten Heizstäbe des Heizgeräts ab. Auf diese Weise erfolgt eine Reduzierung der Stromstärke einer Phase. Durch diese Lösung können die Hauptsicherung des Heizgeräts sowie das Kabel auf eine niedrigere Leistungsaufnahme ausgelegt werden.

Parametereinstellung

Die Aktivierung der externen Leistungsbegrenzung erfolgt im Servicemenü des Heizgeräts mit Hilfe des Parameters **SE50=1**. An das EKR-Modul können bis zu 2 Entlastungsrelais angeschlossen werden. Im Allgemeinen gilt, dass das Relais die erforderliche Anzahl Heizstäbe je Phase ausschalten kann. Im Falle der Einstellung des betreffenden Parameters **SE51-SE56=0** wird der entsprechende Heizstab nicht abgeschaltet.

Parameter	Beschreibung	Einstellen	Einstellbereich
SE50	Aktivieren der externen Leistungsbegrenzung	1	
SE51	• 0 - Aus	0	0/1/2
	Ausschalten von Heizstab 1		
	• 1 - durch Entlastungsrelais 1	1	
SE52	• 0 - Aus	0	0/1/2
	Ausschalten von Heizstab 2		
	• 1 - durch Entlastungsrelais 1	1	
SE53	• 0 - Aus	0	0/1/2
	Ausschalten von Heizstab 3		
	• 1 - durch Entlastungsrelais 1	1	
SE54	• 0 - Aus	0	0/1/2
	Ausschalten von Heizstab 4		
	• 1 - durch Entlastungsrelais 1	1	
SE55	• 0 - Aus	0	0/1/2
	Ausschalten von Heizstab 5		
	• 1 - durch Entlastungsrelais 1	1	
SE56	• 0 - Aus	0	0/1/2
	Ausschalten von Heizstab 6		
	• 1 - durch Entlastungsrelais 1	1	

Tab. 5 Einstellen der Parameter für die Funktion der Entlastungsrelais

5.4 Blockieren der Warmwasserbereitung

Das Modul ermöglicht das Blockieren der Warmwasserbereitung im externen Speicher. Zum Blockieren kann z.B. eine Zeitschaltuhr verwendet und auf diese Weise die Warmwassererwärmung innerhalb einer gewünschten Zeit blockiert werden.

Parametereinstellung

Das externe Blockieren der Warmwassererwärmung wird im Servicemenü des Heizgeräts mit Hilfe des Parameters **SE60=1** aktiviert. An das EKR-Modul muss ein Bauteil mit potentialfreiem Kontakt angeschlossen werden, z.B. eine Zeitschaltuhr, die bei eingeschaltetem Kontakt die Warmwasserbereitung blockiert. Bei geöffnetem Kontakt wird die Warmwasserbereitung zugelassen.

Der aktive Zustand kann mit Hilfe des Umschalters DIP 3 auf **On** (→ Tab. 2, S. 4) geändert werden. Beim Blockieren der Warmwassererwärmung wechselt das Heizgerät nach ungefähr 20 Sekunden in den Heizmodus.

Parameter	Beschreibung	Einstellen	Einstellbereich
SE60	Aktivieren der Blockade der Warmwasserbereitung		0/1
	• WW-Blockade ausgeschaltet	0	
	• WW-Blockade ausgeschaltet	1	

Tab. 6 Einstellen der Parameter für die Blockade der Warmwasserbereitung

5.5 Intelligente Warmwasserbereitung

Die intelligente Warmwasserbereitung (iWW) ist nur möglich, wenn das EKR-Modul und der externe Temperaturfühler des Warmwasserspeichers (SEN2) an die Kesselelektronik angeschlossen sind. Dabei generiert die Regelung einen Bedarf oder zählt für die Aufheizung vom Zeitpunkt der WW-Entnahme zurück. Diese Funktion wird durch das EKR-Modul bereitgestellt, das eine Echtzeituhr (RTC-Modul) für die Zeitsteuerung enthält. Entsprechend dem so festgelegten Zeitplan wird die Warmwasserbereitung vor dem üblichen Warmwasserverbrauch aktiviert bzw. im umgekehrten Fall unterdrückt. Die Funktion ist aktiv, wenn der Warmwasserspeicher installiert und für den Parameter SE65 der Wert 1 festgelegt wurde. Die Parameter (SE65 und SE66) sind für den normalen Speichertyp bereits festgelegt. Die übrigen Parameter stimmen mit denen für die standardmäßige Warmwasserbereitung überein (außer WW-Thermostat). Der Zeitspeicher arbeitet mit einer CR2032-Batterie, die alle 5 Jahre auszutauschen ist. Die Batterielebensdauer beträgt bis zu 10 Jahre.

Parameter	Beschreibung	Einstellung	Einstellbereich
SE65	Intelligente Warmwasserbereitung		0/1
	• Aus	0	
	• Ein	1	
SE66	Intelligente Warmwasserbereitung (Dämpfungswert)	20	10÷40
SE67	Intelligente Warmwasserbereitung (Temperaturabfall bis zur WW-Aktivierung)	3	2÷15

Tab. 7 Parametereinstellungen für die intelligente Warmwasserbereitungsfunktion

5.6 Steuerung der Heizgeräteleistung durch 0...10 V Signal

Bei Verwendung eines übergeordneten Regelungssystems, das einen Wärmeerzeuger über 0...10V Spannungssignal ansteuert, kann der 0...10V-Eingang des EKR-Moduls genutzt werden.
(+ = B5 = AIN ; - = B6 = GND)

Das Modul ermöglicht vier Arten der Heizkesselregelung:

- **Einstellungen an die Heizungsvorlauftemperatur.** Das Heizgerät erwärmt das Heizwasser, mit der nötigen Leistung, auf die Vorlauf-solltemperatur die durch das 0...10 V Signal vorgegeben wird. Der Regelungsbereich ist durch den Einstellbereich der Heizungsvorlauf-temperatur gegeben.
- **Einstellungen an die Heizgeräteleistung.** In diesem Modus ist nur die Anzahl Heizstäbe in Betrieb, die dem 0...10 V Signal entspricht. Die Heizungsvorlauftemperatur ist durch die Anforderungen des Be-nutzers gegeben.
- **Bedarf entsprechend der negierten Kesselleistung.** Bei dieser Be-triartsart entspricht die Anzahl der in Betrieb befindlichen Heizstäbe der negierten Eingangsspannung. Die Heizungsvorlauftemperatur wird durch den Bedarf des Benutzers bestimmt.
- **Bedarf entsprechend der negierten Heizwassertemperatur.** In diesem Fall erwärmt der Kessel das Heizwasser mit der nötigen Lei-stung auf den Sollwert, der durch die negierte Eingangsspannung vor-gegeben wird. Der Regelbereich wird durch den Einstellbereich der Heizwassertemperatur bestimmt.

Parametereinstellung



Mit dem Wert entsprechend der gewählten Steuerungsart wird im Ser-vice-menü die Steuerung durch das 0...10 V Signal mit Hilfe des Parame-ters **SE70** aktiviert. Der Benutzer aktiviert die Regelung durch das 0...10 V Signal mit Hilfe des Benutzerparameters **PA03=4**.

Para-meter	Beschreibung	Einstellen	Einstell-bereich
SE70	Aktivieren der externen Steuerung der Heizgeräteleistung durch 0...10 V Signal <ul style="list-style-type: none"> • Externe Steuerung ausgeschaltet • Leistungssteuerung des Heizgeräts • Die externe Spannung steuert die Heizungsvorlauftemperatur • Regelung der Anzahl in Betrieb be-findlicher Heizstäbe (Leistung) durch externe Spannung • Inverse Regelung der Temperatur für die Warmwasserbereitung durch externe Spannung 	0 1 2 3 4	0÷4
PA03	Einschalten der Funktion der externen Steuerung durch 0...10 V Signal	4	

Tab. 8 Einstellen der Parameter der externen Steuerung des Heizge-räts durch 0...10 V Signal

5.7 Anzeige der Temperaturwerte

In der Steuerung des Heizgeräts können die durch das EKR-Modul erfass-ten Temperaturen angezeigt werden.

Durch gleichzeitiges Drücken der Tasten  und  werden auf dem Display die folgenden Werte angezeigt:

- **SEn1** - Heizungsvorlauftemperatur
- **SEn2** - Temperatur am Zusatzfühler (WW, Ersatzquelle, usw...)
- **EHR1** - Temperatur am Außentemperaturfühler
- **EHR2** - Temperatur am Zusatzfühler 2
- **EHR3** - Eingangsspannung 0-10 V (2`3 = 2,3 Vdc am Eingang)



Der Zusatzfühler SEn2 zeigt nur die Temperatur an (ohne Einfluss auf die Regulierung).

5.8 Störungsmeldung Heizgerät

Das Heizgerät Tronic Heat 3500, Logamax E156 zeigt alle aufgetretenen Störungen im Display an, aber generiert keine Warnsignale für den Be-nutzer (z.B. Tonsignal). Daher enthält das EKR-Modul ein Relais zur Mel-dung von Störungen des Heizgeräts. Gemeldet werden Störungen, die den Heizbetrieb blockieren. Der potentialfreie Umschaltkontakt kann im Regelungssystem der Heizanlage genutzt werden.

6 Störungsmeldungen des EKR-Moduls

Störungsmeldungen des EKR-Moduls werden am Heizgerätdisplay ange-zeigt. Die Störmeldungen zeigen, welche Funktion des EKR Moduls be-troffen ist.

Störung	Beschreibung der Störung/des Verhaltens des Heizge-räts
Er40	EKR-Modul kommuniziert nicht - außentemperaturgeführte Regelung nicht möglich
Er43	Außentemperaturfühler unterbrochen
Er44	Kurzschluss Außentemperaturfühler
Er50	EKR-Modul kommuniziert nicht - Steuerung der Heizgerät-leistung nicht möglich
Er60	EKR-Modul kommuniziert nicht - Steuerung durch 0...10 V Signal nicht möglich
Er70	EKR-Modul kommuniziert nicht - Blockieren der Warmwas-serbereitung nicht möglich

Tab. 9 Verzeichnis der Störungsanzeige des EKR-Moduls



Original Quality by
Bosch Thermotechnik GmbH
Sophienstraße 30-32
D-35576 Wetzlar/Germany