

TOTO

Hauptniederlassung

TOTO Europe GmbH
Zollhof 2, 40221 Düsseldorf Germany
Tel:+49 (0)700 8686 0700

TOTO

WASHLET

Bedienungsanleitung



washlet

TCF794CG



TCF796CG

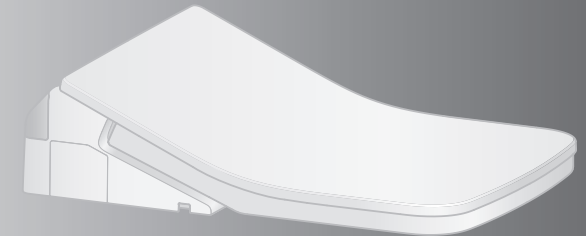

Bitte halten Sie die folgenden Informationen fest, damit wir Ihnen möglichst schnell helfen können.

Kaufdatum:	Name des Geschäfts:
Datum: Jahr Monat Tag	
	Tel.:

- Vielen Dank, dass Sie sich für dieses Produkt entschieden haben.
Bitte lesen Sie die beiliegenden Informationen, um für einen sicheren Gebrauch Ihres Produkts zu sorgen.
- Lesen Sie vor dem Gebrauch des Produkts unbedingt diese Bedienungsanleitung und heben Sie sie zur künftigen Bezugnahme an einem sicheren Ort auf.

Welche Funktionen bietet Ihr Produkt?



Sauber halten Sanitärtoilette



Die Selbstreinigungsfunktionen werden automatisch getätigt.
(Zu Einzelheiten siehe Seite 16,17.)

Funktionen		Produktname (Modell)	WASHLET	Artikel Nr.	TCF794CG / TCF796CG	Seitenverweis	
Grundfunktionen	Reinigen	Gesäßreinigung	●			14	
		Sanfte Gesäßreinigung					
		Intimreinigung					
	Waschverfahren ändern	Anpassen der Düsenposition	●				14
		Anpassen des Wasserdrucks					
		Oszillierende Reinigung					
		Massagereinigung					
	Temperatur ändern	Festlegen der persönlichen Einstellungen	●				18, 19
		Temperaturregelung					
	Hygienefunktionen	Gerüche beseitigen	DEODORIZER	●			16, 17
Beckenvorreinigung		PRE-MIST	●				
Praktische Funktionen	Sparen Sie Energie durch das Senken der Toilettensitztemperatur	Toilettensitz beheizen	Beheizter Sitz	●		—	
		Automatisches Energiesparen	Automatisches Energiesparen	●		20, 21	
			Automatisches Energiesparen+				
Wartung	Düsenreinigung		●			26	

	Wenn Sie sich setzen	Wenn Sie aufstehen
Gerüche im WC-Becken werden beseitigt.	DEODORIZER	AUTO POWER DEODORIZER
Ein Sprühnebel wird in das WC-Becken gesprüht, damit Verunreinigungen weniger leicht haften.	PRE-MIST	



Inhaltsverzeichnis

Sicherheitshinweise	4	Einleitung
Vorsichtsmaßnahmen beim Betrieb	9	
Bezeichnung der Teile	10	
Vorbereitung	12	
Grundlegende Bedienung	14	Betrieb
Automatikfunktionen (Selbstreinigungsfunktionen)	16	
DEODORIZER, PRE-MIST		
Temperaturregelung (Toilettensitz, Warmwasser)	18	
Energiesparfunktionen	20	Wartung
Wartung	24	
● Aufsatz	25	
● Düse	26	
Düsenreinigung		Verweis
● Luftreinigungsfilter	27	
● Düsenkopf	28	
● Ablaufventil mit Filter	29	
Einstellungen ändern	30	
Was tun?	34	
● Wenn das Wasser aufgrund einer Unterbrechung der Wasserversorgung nicht fließt	34	
● Wenn die Bedienung mittels Fernbedienung nicht möglich ist	34	
● Frostschäden vermeiden	35	
● Langfristiger Nichtgebrauch	36	
● Demontage der Kurzanleitung	38	
Fehlersuche	39	
Technische Daten	43	
Sicherheitsrichtlinien	44	
Garantie	45	
Wichtige Informationen für den Benutzer	47	



Sicherheitshinweise

Diese Hinweise sind entscheidend für den sicheren Gebrauch. Beachten Sie sie unbedingt und verwenden Sie das Produkt sachgerecht.

Symbole und ihre Bedeutung

	ACHTUNG	Kann bei fehlerhafter Handhabung zu schweren oder gar tödlichen Verletzungen führen.
	VORSICHT	Kann zu Verletzungen oder Sachschäden führen.

Die folgenden Symbole weisen auf wichtige Sicherheitshinweise zum Gebrauch des Produkts hin.

Symbol	Bedeutung
	Dieses Symbol weist auf eine verbotene Verwendung des Produkts hin.
	Dieses Symbol weist darauf hin, dass eine bestimmte Maßnahme erforderlich ist, um das Produkt zu benutzen.

- Dieses Produkt ist als Gerät der Klasse 1 klassifiziert und muss geerdet werden.
- Installieren Sie dieses Produkt in der Nähe des Leistungsschalters.
- Das Gerät sollte weder von Personen mit eingeschränkten körperlichen, sensorischen oder geistigen Fähigkeiten (einschließlich Kindern) verwendet werden noch von Personen mit fehlender Erfahrung oder mangelndem Wissen, es sei denn, sie sind von einer Betreuungsperson, die für ihre Sicherheit verantwortlich ist, darin eingewiesen worden, wie das Gerät ordnungsgemäß verwendet wird. Kinder sollten beaufsichtigt werden, um sicherzustellen, dass sie nicht mit dem Produkt spielen.
- Verwenden Sie den neuen Schlauchsatz, der dem Produkt beiliegt. Verwenden Sie keinen alten Schlauchsatz.

ACHTUNG

	<p>Den Anschluss des Netzkabels nicht mit nassen Händen berühren.</p> <ul style="list-style-type: none"> • Andernfalls kann dies Stromschläge verursachen.
	<p>Es darf kein Wasser oder Reinigungsmittel auf den Aufsatz oder den Anschluss des Netzkabels gelangen.</p> <ul style="list-style-type: none"> • Andernfalls kann dies Brände, Stromschläge, Überhitzung oder Kurzschlüsse verursachen. • Es können sich Risse im Produkt bilden, die zu Verletzungen oder Wasserschäden führen.
	<p>Niemals das Produkt auseinandernehmen, reparieren oder umbauen. Werkzeuge nur an den vorgegebenen Stellen verwenden.</p> <ul style="list-style-type: none"> • Andernfalls kann dies Brände, Stromschläge, Überhitzung, Kurzschlüsse oder einen Betriebsausfall verursachen.
	<p>Das Produkt nicht in Fahrzeugen, z. B. in Fahrzeugen auf Rädern oder auf Schiffen installieren.</p> <ul style="list-style-type: none"> • Andernfalls kann dies Brände, Stromschläge, Kurzschlüsse oder Störungen verursachen. • Der Toilettensitz, der Toilettendeckel, der Aufsatz oder andere Teile könnten sich lockern, abfallen und Verletzungen verursachen.

ACHTUNG

Im Falle einer Störung das Produkt nicht verwenden.

- Im Falle eines Betriebsausfalls oder bei sonstigen Problemen unbedingt den Strom durch Stellen des Netzschalters auf AUS abstellen. Das Absperrventil schließen, um die Wasserversorgung zu unterbrechen. Mögliche Störungen:
 - Aus einem Rohr oder aus dem Aufsatz tritt Wasser aus.
 - Das Produkt hat Risse oder ist beschädigt.
 - Das Produkt erzeugt ein ungewöhnliches Geräusch oder einen ungewöhnlichen Geruch.
 - Aus dem Produkt tritt Rauch aus.
 - Das Produkt ist ungewöhnlich heiß.
 - Die Toilettensitzdämpfer sind verschoben.
- Die Weiterverwendung bei einer Störung kann Brände, Stromschläge, Kurzschlüsse, Verletzungen oder Wasserschäden verursachen.

Verwenden Sie kein anderes Wasser, als es durch Gesetze und Verordnungen in diesem Nutzungsbereich erlaubt ist. Verwenden Sie ausschließlich Trinkwasser. Verwenden Sie kein Salz-, Grau oder Betriebswasser.

- Ansonsten kann dies Hautreizungen und Gerätestörungen verursachen.

Den Anschluss des Netzkabels während eines Gewitters nicht berühren.

- Andernfalls kann dies Stromschläge verursachen.

Der Wasserzulaufschlauch darf den Anschluss des Netzkabels nicht berühren.

- Andernfalls kann dies zu Kondensation führen, die eine Brand-, Stromschlag-, Überhitzungs- oder Kurzschlussgefahr darstellt.

Darauf achten, dass der Netzstecker nicht beschädigt wird.

Das Netzkabel auf keinen Fall schlagen, daran reißen, verdrehen, übermäßig krümmen, beschädigen, verändern oder erhitzen.

Auch keine schweren Gegenstände auf dem Netzkabel absetzen, daran binden oder klemmen.

- Bei Verwendung eines beschädigten Netzkabels besteht Überhitzungs-, Stromschlag-, Kurzschluss- und Brandgefahr.

Nur den in den Spezifikationen vorgegebenen Netzanschluss verwenden. 220 - 240 V Wechselstrom, 50 Hz

- Andernfalls kann dies Brände oder starke Hitze verursachen.

Zur Reduzierung der Gefahr von Verbrennungen, tödlichen Verletzungen durch Stromschläge, Bränden oder anderen Verletzungen:

- Das Produkt keinesfalls in Betrieb nehmen, wenn das Netzkabel oder Stromverbindungsteil beschädigt ist, wenn es nicht richtig funktioniert, wenn es fallengelassen oder beschädigt wurde oder wenn es ins Wasser gefallen ist. Das Produkt zur Überprüfung und Reparatur an TOTO Europe GmbH zurückgeben.
- Niemals die Luftöffnungen des Produkts blockieren und es nicht auf einer weichen Oberfläche abstellen, etwa einem Bett oder Sofa, wo die Luftöffnungen blockiert werden könnten. Die Luftöffnungen frei von Flusen, Haaren und ähnlichen Materialien halten.
- Das Produkt niemals verwenden, wenn Sie schläfrig oder benommen sind.
- Niemals etwas in eine Öffnung oder einen Schlauch fallenlassen oder einführen.
- Das Produkt nicht im Freien verwenden, wo Aerosolprodukte (Sprays) verwendet werden oder wo Sauerstoff verabreicht wird.

Zigaretten und andere offene Flammen vom Produkt fernhalten.

- Andernfalls besteht Brandgefahr.

Sicherheitshinweise (Fortsetzung)

ACHTUNG

Sitzen Sie nicht für einen langen Zeitraum auf dem Sitz.

- Dies kann zu Verbrennungen bei niedriger Temperatur führen.
Um zu verhindern, dass sich die folgenden Personen während der Verwendung eine Verbrennung bei niedriger Temperatur zuziehen, sollte eine andere Person die Toilettensitzheizung ausschalten.
 - Kleine Kinder, Senioren und andere Benutzer, die die Temperatur nicht selbst richtig einstellen können.
 - Kranke, körperlich Beeinträchtigte und andere, die sich nicht frei bewegen können.
 - Personen, die Arzneimittel verwenden, die Benommenheit verursachen (Schlaf- oder Erkältungsmittel); Personen, die stark angetrunken sind; stark ermüdete Personen und andere Personen, die zum Einschlafen neigen.

Zur Reduzierung der Gefahr von Verbrennungen, tödlichen Verletzungen durch Stromschläge, Bränden oder anderen Verletzungen:

- Wenn dieses Produkt von oder in der Nähe von Kindern oder körperlich Beeinträchtigten benutzt wird, ist eine sorgfältige Aufsicht erforderlich.
- Das Produkt nur zu dem in dieser Anleitung beschriebenen Zweck verwenden. Kein vom Hersteller nicht empfohlenes Zubehör verwenden.
- Das Netzkabel von beheizten Flächen fernhalten.
- Das Produkt nur mit einer sachgerecht geerdeten Anschlussleitung verbinden.
- Der Spülkasten darf nur mit Wasser gefüllt werden.

Dies ist ein Elektroprodukt. Es darf nirgendwo aufgestellt werden, wo Wasser auf das Produkt gelangen kann oder wo so hohe Luftfeuchtigkeit herrscht, dass sich Wasser an der Oberfläche des Produkts absetzen kann. Wird das Produkt im Badezimmer verwendet, ist ein Gebläse oder eine Lüftung zu installieren und für einen guten Luftstrom im Badezimmer zu sorgen.

- Andernfalls besteht Brand- oder Stromschlaggefahr.

Schließen Sie das Produkt nur an einen Wasseranschluss für Kaltwasser an.

- Bei Anschluss an einen Heißwasseranschluss kann es zu Verbrennungen und zu Schäden am Gerät kommen.

Überprüfen, ob das Netzkabel korrekt angeschlossen ist.

- Andernfalls besteht Brand-, Überhitzungs- oder Kurzschlussgefahr.
(Bei der Installation dieses Produkts sind die örtlichen Gesetze und Vorschriften zur Installation von Elektronikprodukten zu beachten.)

Ist das Netzkabel beschädigt, vermeiden Sie jedes Risiko! Lassen Sie es durch den technischen Kundendienst des Herstellers ersetzen, oder beauftragen Sie eine entsprechende Fachkraft damit.

Den Netzschalter vor der Wartung oder Kontrolle stets auf AUS stellen.

- Sonst können Stromschläge oder Störungen verursacht werden.

Wenn auslaufende Batterieflüssigkeit an Ihrem Körper oder Ihrer Kleidung haftet, waschen Sie sie mit sauberem Wasser ab.

- Die Flüssigkeit könnte Ihre Augen oder Ihre Haut schädigen.

VORSICHT

Das Produkt nicht verwenden, wenn der Aufsatz instabil ist.

- Andernfalls kann dies dazu führen, dass sich der Aufsatz lockert und hinunterfällt, was Verletzungen nach sich ziehen kann.
(Wenn ein Rückschlag im Aufsatz auftritt, wenden Sie sich an den Installateur, den Verkäufer oder den TOTO Kundendienst. Siehe Kontaktinformationen auf der Rückseite.)

Wenn das Produkt beschädigt ist, den beschädigten Teil nicht berühren.

- Andernfalls kann dies Stromschläge oder Verletzungen verursachen.
Ersetzen Sie das Produkt umgehend.

Keine starke Kraft oder mechanische Stöße auf den Toilettensitz, den Toilettendeckel oder den Aufsatz ausüben und nicht darauf treten oder stehen. Außerdem keine schweren Gegenstände auf den Toilettensitz, den Toilettendeckel oder den Aufsatz legen.

- Andernfalls kann dies Risse verursachen und dazu führen, dass sich der Aufsatz lockert und hinunter fällt, was Verletzungen, Schäden am Produkt oder Wasserschäden nach sich ziehen kann.

Das Produkt nicht am Toilettensitz oder am Deckel anheben. Den Toilettensitz oder Deckel nicht anheben, während Gegenstände auf dem Aufsatz liegen.

- Andernfalls kann dies dazu führen, dass sich der Aufsatz lockert und hinunterfällt, was Verletzungen nach sich ziehen kann.

Reduzierung der Gefahr von tödlichen Verletzungen durch Stromschläge:

- Nicht während des Badens benutzen.
- Das Produkt nicht dort aufstellen oder lagern, wo es umfallen oder in eine Wanne oder ein Waschbecken gezogen werden kann.
- Nicht in Wasser oder andere Flüssigkeiten stellen oder fallen lassen.
- Nicht versuchen, das Produkt wieder in Betrieb zu nehmen, wenn es ins Wasser gefallen ist. Den Schutzschalter am Verteiler ausschalten.

Zum Reinigen oder Pflegen der Kunststoffteile (Aufsatz usw.) oder des Wasserzulaufschlauchs, ein mit Wasser verdünntes neutrales Spülmittel verwenden. Keines der folgenden Produkte verwenden.

Toilettenreiniger, Haushaltsreiniger, Benzol, Verdünnungsmittel, pulverförmige Reiniger oder Nylonscheuerbürste.

- Diese Produkte können den Kunststoff beschädigen oder Risse darin verursachen und Verletzungen oder Störungen nach sich ziehen.
- Diese Produkte können den Wasserzulaufschlauch beschädigen und ein Wasserleck verursachen.

Um ein plötzliches Austreten von Wasser zu vermeiden, darf das Ablaufventil mit Filter nicht bei geöffnetem Absperrventil geöffnet werden.

- Andernfalls tritt Wasser mit großer Kraft aus.
(Siehe Seite 29 : Hinweise zur Reinigung des Ablaufventil mit Filter.)

Den Wasserzulaufschlauch nicht krümmen oder quetschen; auch darauf achten, dass er nicht durch Schneiden mit einem scharfen Gegenstand beschädigt wird.

- Andernfalls kann dies Wasserlecks verursachen.



Sicherheitshinweise (Fortsetzung)

VORSICHT

Im Falle eines Wasserlecks stets das Absperrventil schließen.

Sollte die Umgebungstemperatur auf 0°C oder darunter fallen, müssen die Rohre und Schläuche vor Frostschäden geschützt werden.

- Gefrorene Wasserrohre können den Aufsatz und die Rohre beschädigen und zu Wasserlecks führen.
- Die Raumtemperatur so regulieren, dass Rohre und Schläuche während der kalten Monate nicht einfrieren.
- Das Wasser ablassen.

Wird das Produkt über einen längeren Zeitraum nicht verwendet, das Absperrventil schließen, das Wasser aus dem Aufsatz und dem Wasserzulaufschlauch ablassen und den Netzschalter auf "AUS" stellen.

- Wird das Produkt wieder in Betrieb genommen, muss zunächst frisches Wasser eingefüllt werden. Andernfalls kann das Wasser im Wasserbehälter kontaminiert werden und Hautentzündungen und andere Probleme verursachen.
(Siehe Seite 37 : Hinweise zum Nachfüllen von Wasser.)
- Bleibt das Gerät eingeschaltet, besteht Brand- oder Überhitzungsgefahr.

Beim Installieren des Wasserfilter-Ablassventils darauf achten, dass es in der richtigen Position fest angezogen ist.

- Wird es nicht fest genug angezogen, kann Wasser austreten.

Beachten Sie das Plus- und das Minuszeichen auf den Batterien, bevor Sie diese einlegen.

Entfernen Sie verbrauchte Batterien sofort.

Beim Austausch der Batterien:

- **Beide Batterien durch neue austauschen.**
Die gleiche Marke für beide neuen Batterien verwenden (jede verfügbare Marke).
- Anderenfalls könnte ein Entweichen von Flüssigkeiten aus den Batterien, eine Hitzeerzeugung oder eine Entzündung verursacht werden.)

Wenn das Produkt über längere Zeit nicht verwendet wird, entnehmen Sie die Batterien aus der Fernbedienung.

- Anderenfalls könnte ein Entweichen von Flüssigkeiten aus den Batterien verursacht werden.

Vorsichtsmaßnahmen beim Betrieb

■ Vermeidung von Störungen

- Den Fernbedienungssensor und -empfänger nicht blockieren.

< Sitzschalter >

- Wenn Sie sich auf den Toilettensitz setzen, schaltet sich der Sitzschalter EIN, so dass Sie verschiedene Funktionen nutzen können.
(Ein Klicken ertönt, wenn der Sitzschalter AKTIVIERT wird.)

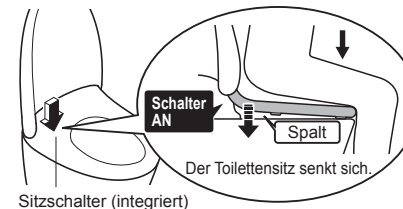

- Setzen Sie sich ganz auf den Toilettensitz.
 - Der Sitzschalter schaltet sich erst dann ein, wenn Sie richtig sitzen.



Hinweis

- Wenn ein Kind das Produkt benutzt, wird der Sitzschalter aufgrund seines geringen Körpergewichts möglicherweise nicht AKTIVIERT.
- Da sich der Toilettensitz auf und ab bewegen soll, gibt es einen Abstand zwischen dem Toilettensitzdämpfer und dem WC-Becken.

■ Vermeidung von Schäden

- Kunststoffflächen, z. B. am Aufsatz und an der Fernbedienung, mit einem weichen, mit Wasser befeuchteten und gründlich ausgewaschenen Tuch abwischen.
- Nicht am Toilettendeckel anlehnen.



■ Vermeidung von Störungen und Fehlfunktionen

- Den Netzschalter auf AUS stellen, falls Blitzschlaggefahr besteht.
- Es ist nicht möglich, einen Toilettensitz- oder Toilettendeckelbezug zu verwenden.
(Dies kann die Funktion des Sitzschalters beeinträchtigen.)



- Nicht auf den Aufsatz, den Toilettensitz oder die Düse urinieren.
(Dies kann Fehlfunktionen oder Verfärbungen verursachen.)
- Keine übermäßige Kraft auf das Bedienfeld der Fernbedienung anwenden.
- Wird beim Reinigen der Toilette ein Toilettenreiniger benutzt, spülen Sie ihn innerhalb 3 Minuten weg und lassen Sie den Toilettensitz und den Toilettendeckel offen.
 - Reinigerreste im WC-Becken wegwischen.
(Sollten Dämpfe von einem Toilettenreiniger in den Aufsatz gelangen, kann dies Störungen verursachen.)
- Keinem direkten Sonnenlicht aussetzen.
(Andernfalls kann dies zu Farbveränderungen, ungleichmäßiger Sitzheiztemperatur, zu Störungen der Fernbedienung oder des Produkts aufgrund von Temperaturveränderungen führen.)
- Keine Radios usw. in der Nähe des Produkts verwenden.
(Das Produkt kann durch Interferenzen den Empfang stören.)
- Wird ein Kindersitz oder ein weicher Hilfsitz verwendet, muss dieser nach dem Gebrauch entfernt werden.
(Andernfalls können einige Funktionen nicht verwendet werden.)
- Keine Kraft auf die Fernbedienung anwenden.
(Dies kann Störung verursachen.)
Die Fernbedienung bei Nichtgebrauch in die Halterung setzen, um ein Herabfallen zu vermeiden. Wasserkontakt vermeiden.
- Keine Gegenstände auf den Toilettensitz und -deckel legen und diese nicht mit den Händen herunterdrücken.
(Andernfalls kann der Sitzschalter betätigt werden, wodurch der Boden nass wird, wenn Tasten auf der Fernbedienung gedrückt werden und Warmwasser aus der Düse austritt.)

Gesäßreinigung, sanfte Gesäßreinigung und Intimreinigung

- **Mit diesen Funktionen werden bestimmte Körperstellen von Verunreinigungen befreit.**
- **Die Reinigung sollte nicht zu lang durchgeführt werden.**
Dies kann auch normale Bakterien entfernen, was den Bakterienhaushalt Ihres Körpers aus dem Gleichgewicht bringen kann.
- **Personen, die an den betreffenden Stellen medizinisch behandelt werden, sollten vor der Anwendung ihren Arzt zu Rate ziehen.**

Bezeichnung der Teile

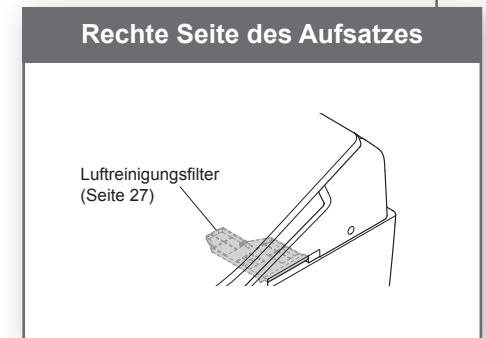
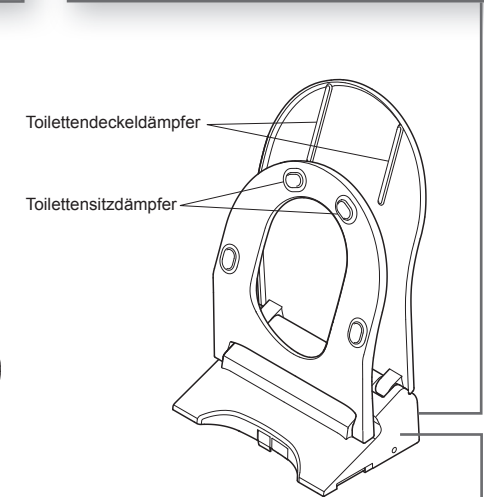
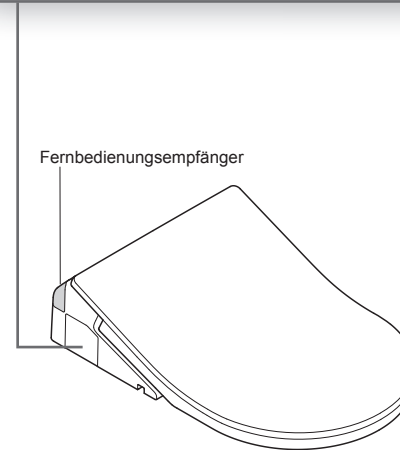
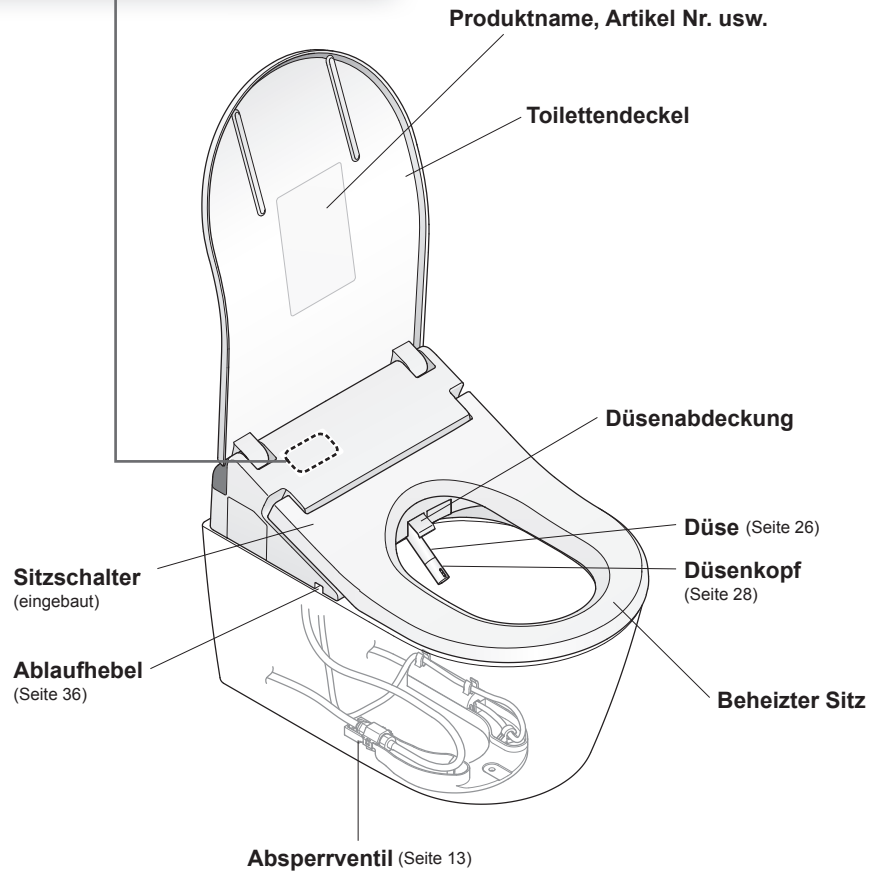
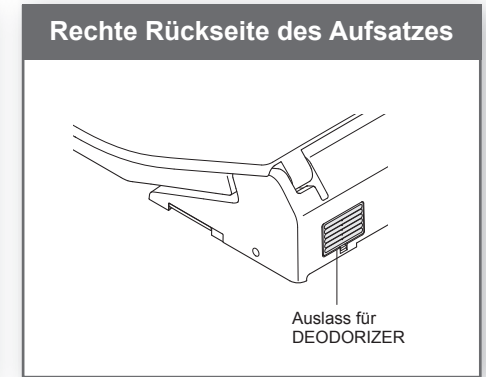
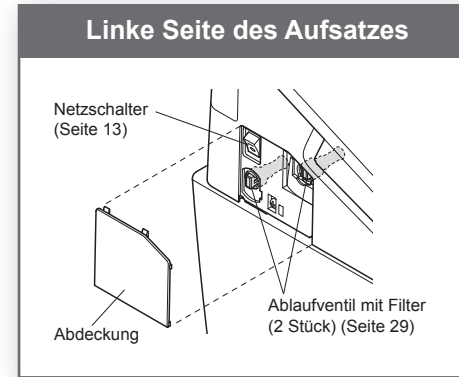
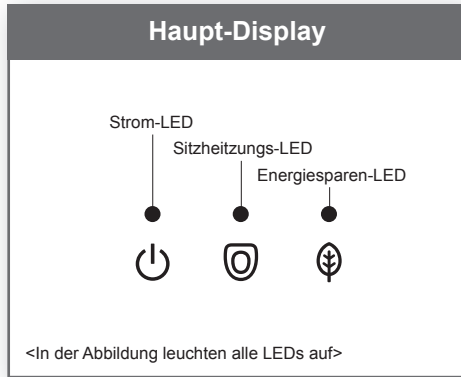

Beschreibungen in dieser Anleitung beruhen auf dem TCF794CG.
Die Form des Toilettendeckels und des Toilettensitzes ist je nach Modell verschieden.

Vorbereitung

Erstmalige Verwendung des Produkts

1. Batterien einlegen

1 Die Fernbedienung aus der Halterung nehmen.

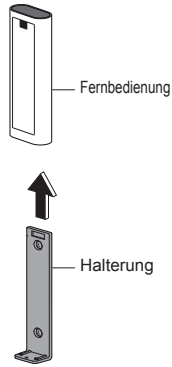

2 Das Batteriefach öffnen und zwei AA-Batterien einlegen.

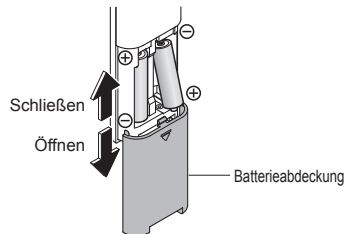

● Wenn die Batterien korrekt geladen sind, leuchten alle LEDs auf der Fernbedienung ca. 2 Sekunden lang auf.

3 Die Fernbedienung in die Halterung setzen.

■ Informationen zu den Batterien

- Alkali-Trockenbatterien verwenden.
- Beachten Sie die "Sicherheitshinweise", um zu verhindern, dass die Batterien platzen oder Flüssigkeit ausläuft. (Seiten 6, 8)

Wenn die Fernbedienung fest installiert ist (zum Schutz gegen Diebstahl)

1 Die Schraube von der Halterung entfernen.

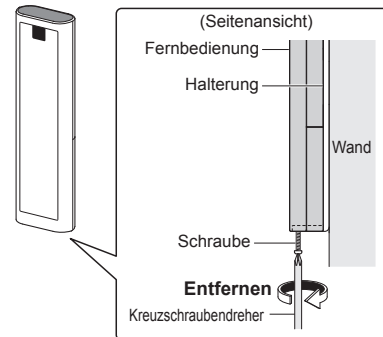

2 Die Fernbedienung aus der Halterung nehmen.

■ Erneutes Sichern der Fernbedienung

Die Schraube festziehen.
(Übermäßiges Anziehen kann Teile wie die Halterung beschädigen.)

2. Gerät einschalten

1 Den Schutzschalter am Verteiler einschalten.

- Die Düse fährt aus und wieder ein.

2 Prüfen, ob die "Strom"-LED aufleuchtet.



<Wenn die "Strom"-LED nicht aufleuchtet>

- (1) Die Abdeckung auf der linken Seite des Aufsatzes entfernen und den Netzschalter auf "EIN" stellen.

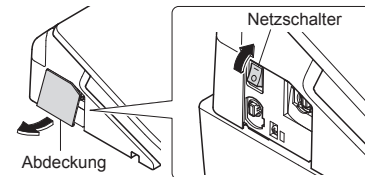

- (2) Abdeckung wieder anbringen.

<Wenn die "Strom"-LED nicht aufleuchtet, obwohl der Netzschalter auf "EIN" steht>

- Den "Strom" über die Fernbedienung "EIN" schalten.

Auszuführen über die Rückseite der Fernbedienung

- "Strom EIN/AUS"-Taste für 3 Sekunden oder länger drücken

Auszuführen über die Vorderseite der Fernbedienung

- Empfohlen, falls die Fernbedienung fest installiert ist, um Diebstahl zu verhindern.

- "Oszillierende Reinigung"-Taste für ca. 10 Sekunden oder länger drücken.

3. Das Absperrventil öffnen

1 Das Absperrventil vollständig öffnen.

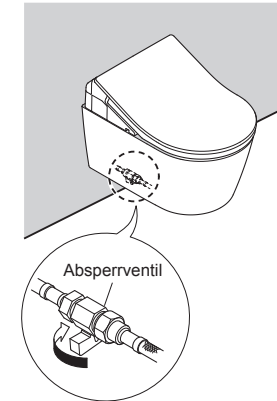

Um das Gerät wieder "AUS" zu stellen.

Die Abdeckung auf der linken Seite des Aufsatzes entfernen und den Netzschalter auf "AUS" stellen.

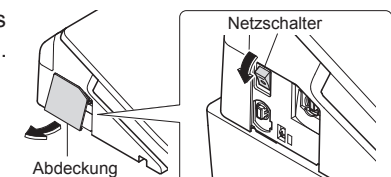

Grundlegende Bedienung

Bedienen Sie die Steuerelemente auf der Fernbedienung. Wenn der Aufsatz das Signal empfängt, erklingt ein Piepton.

Anhalten

- "Anhalten"
Funktionen werden angehalten.

Reinigen

"Gesäßreinigung"
Ihr Gesäß wird gereingt.

"Sanfte Gesäßreinigung"
Ihr Gesäß wird mit sanftem Wasserdruck gereingt.

• Die Einstellung wechselt zwischen und bei jedem Drücken von .

"Intimreinigung"
Dient als Damenbidet.

Festlegen der persönlichen Einstellungen

Sie können "Düsenposition", "Wasserdruck" und "Warmwassertemperatur" nach Wunsch speichern.

- Einstellung speichern
Stellen Sie während des Reinigens die gewünschte "Düsenposition", den "Wasserdruck" und die "Warmwassertemperatur" ein und halten Sie dann oder mindestens 2 Sekunden lang gedrückt.
- Verwendung
Drücken Sie oder und dann die Taste für die Reinigung, die verwendet werden soll.
- Die LED für "Düsenposition" und "Wasserdruck" leuchten an ihren Einstellpositionen für ca. 10 Sekunden auf, und die Anzeige der "Warmwassertemperatur" wechselt.

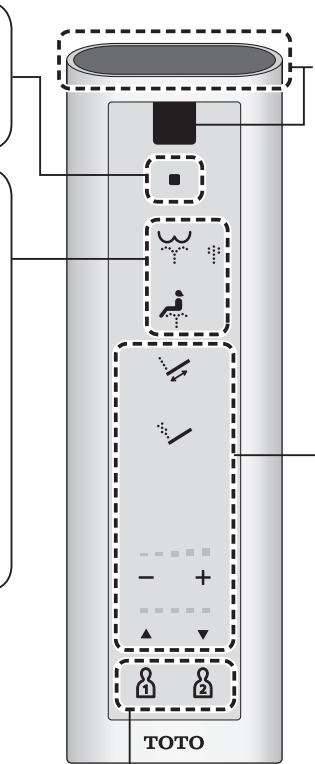

- Funktionen, die betätigt werden, wenn eine Taste während "Gesäßreinigung", "Sanfte Gesäßreinigung" oder "Intimreinigung" gedrückt wird.

Hinweis

- Wenn Sie ganz auf dem Toilettensitz sitzen, kann die Düsenposition besser eingestellt werden; dies reduziert Spritzen.

"Oszillierende Reinigung"

Die Düse bewegt sich vor und zurück, um Ihr Gesäß gründlich zu reinigen.

"Massagereinigung"

Das Reinigen erfolgt mit einem zwischen weich und stark pulsierendem Wasserdruck.

- Die Einstellung wechselt mit jedem Tastendruck zwischen eingeschaltet und ausgeschaltet.

"Anpassen des Wasserdrucks"

- +

Sie können den Wasserdruck auf eine von 5 Stufen anpassen. (-) Weniger, (+) Stärker

- Nachdem Sie die "Anpassen des Wasserdrucks"-Taste gedrückt haben, leuchtet die eingestellte Position 10 Sekunden lang auf.
- Eine LED wird ca. 10 Sekunden lang aufleuchten, um die aktuelle Einstellung anzuzeigen, wenn eine der Reinigungstasten (Gesäßreinigung, sanfte Gesäßreinigung, Intimreinigung) gedrückt wird.

"Anpassen der Düsenposition"

▲ ▼

Sie können die Waschposition mit den Tasten [▲] und [▼] auf 5 verschiedene Stellen zwischen vorne und hinten einstellen.

- Nachdem Sie die "Anpassen der Düsenposition"-Taste gedrückt haben leuchtet die eingestellte Position 10 Sekunden lang auf.
- Eine LED wird ca. 10 Sekunden lang aufleuchten, um die aktuelle Einstellung anzuzeigen, wenn eine der Reinigungstasten (Gesäßreinigung, sanfte Gesäßreinigung, Intimreinigung) gedrückt wird.

*1 Fernbedienungssender (Vorderseite, Oberseite)

Dieser Abschnitt ist eine Übersicht über die Einstellungen, die sich mit der Fernbedienung konfigurieren lassen.
• Detaillierte Erläuterungen finden Sie auf den entsprechenden Seiten.

Temperaturen

Temperaturen regeln (Seite 18)

- "Toilettensitz-Temperatur"
- "Warmwasser-Temperatur"

"Düsenreinigung"

- Für Düsenreinigung bei ausgefahrener Düse. (Seite 26)
→ Beim Austausch des Düsenkopfes (Seite 28)

"Strom EIN/AUS"

- Der Strom wird durch ca. 3 Sekunden langes oder längeres Drücken ein-/ausgeschaltet.
- Falls die Fernbedienung fest installiert ist, um Diebstahl zu verhindern (Seite 13 Schritt 2-2)

Rückseite der Fernbedienung

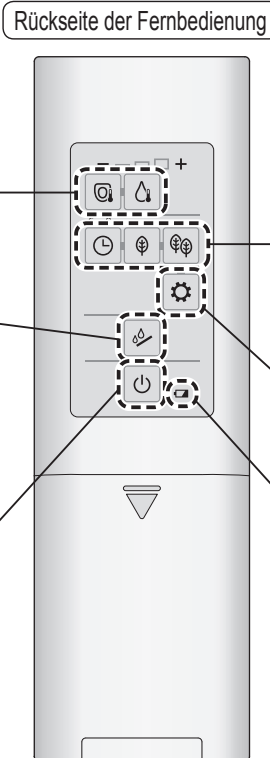

Energiesparen

Energie sparen (Seite 22)

- "Zeituhr-Energiesparen"
- "Automatisches Energiesparen"
- "Automatisches Energiesparen+"

"Einstellungsbestätigung"

- Zeigt die aktuellen Einstellungen der Energiesparfunktionen an.

Warnanzeige für schwache Batterie

(Seite 34)

Automatikfunktionen

Selbstreinigungsfunktionen

Es sind verschiedene Automatikfunktionen verfügbar.

- Nachstehend wird der Betrieb unter den Werkseinstellungen beschrieben.

Wenn Sie sich nähern



Wenn Sie sich setzen*1



Wenn Sie aufstehen*1



■Hinweis

■Einstellungen ändern

Gerüche im WC-Becken werden gereinigt

DEODORIZER



Startet den DEODORIZER



Startet den **AUTO POWER DEODORIZER** (Nach ca. 10 Sekunden)
→Schaltet sich nach etwa 60 Sekunden aus

- Der Luftreinigungsfilter benötigt eine regelmäßige Wartung. (Seite 27)

- "DEODORIZER" EIN/AUS
- "AUTO POWER DEODORIZER" EIN/AUS (Seite 32 für alle)

Ein Sprühnebel wird in das WC-Becken gesprüht, damit Verunreinigungen weniger leicht haften bleiben

PRE-MIST

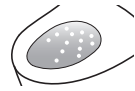

PRE-MIST
→Ein Sprühnebel wird in die WC-Becken gesprüht

- Der PRE-MIST wird für etwa 90 Sekunden nach dem Aufstehen vom Toilettensitz nicht versprüht.

- "PRE-MIST" EIN/AUS (Seite 32)

*1 Wasser tritt um die Düse herum aus.

Temperaturregelung

Toilettensitz, Warmwasser

Drei verschiedene Temperaturstufen (Hoch, Mittel, Niedrig) können eingestellt werden und die Einstellung kann ausgeschaltet werden.

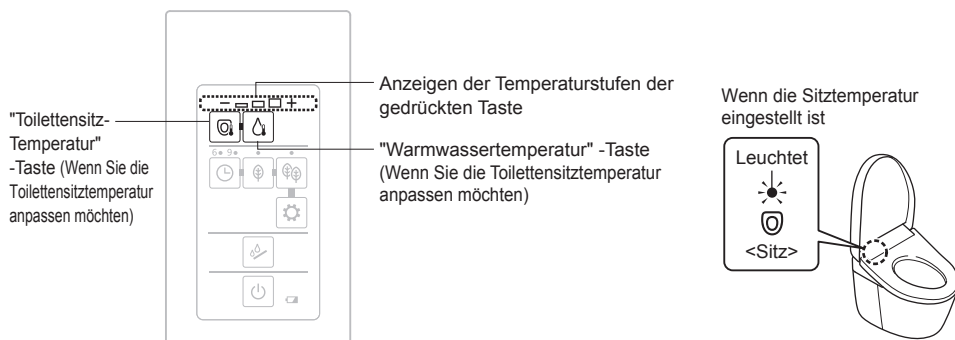

Betrieb

Anpassen der Temperatur

- Die Fernbedienung aus der Halterung nehmen.
 - Falls die Fernbedienung fest installiert ist, um Diebstahl zu verhindern. (Seite 12)
- Treffen Sie eine Auswahl unter ("Toilettensitztemperatur"-Taste), ("Warmwassertemperatur" -Taste) und drücken Sie die Taste der Temperatur, die Sie einstellen wollen.
 - Die aktuelle Temperaturstufe erscheint.
- Die in Schritt 2 ausgewählte Taste wiederholt drücken, bis die gewünschte Temperaturstufe aufleuchtet.

Die Einstellung wechselt mit jedem einzelnen Tastendruck

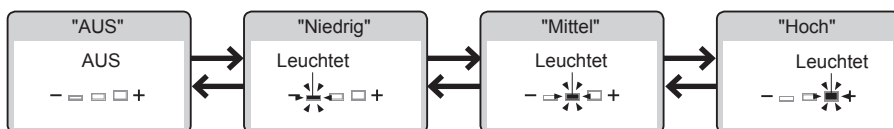

Wenn die Taste etwa 10 Sekunden lang nicht gedrückt wird, erlischt die "Temperaturregelung"-LED, aber die Einstellung bleibt erhalten.
 Wenn die "Temperaturregelung"-LED erlischt, bevor die Einstellung abgeschlossen ist, beginnen Sie erneut mit Schritt 2.

<Einstellungen abgeschlossen>

- Die Fernbedienung in die Halterung setzen.
 - Falls die Fernbedienung fest installiert ist, um Diebstahl zu verhindern. (Seite 12)

Ausschalten der Einstellungen der Warmwassertemperatur^{*1} und Toilettensitztemperatur

- Die Fernbedienung aus der Halterung nehmen.
 - Falls die Fernbedienung fest installiert ist, um Diebstahl zu verhindern. (Seite 12)
- Eine Taste für die Temperatur, die Sie auf "AUS" stellen wollen, unter ("Toilettensitztemperatur"-Taste), ("Warmwassertemperatur"-Taste) auswählen und drücken.
 - Die aktuelle Temperaturstufe erscheint.
- Die in Schritt 2 ausgewählte Taste wiederholt drücken, bis die Temperaturstufe ausgeschaltet ist.

Die Einstellung wechselt mit jedem einzelnen Tastendruck

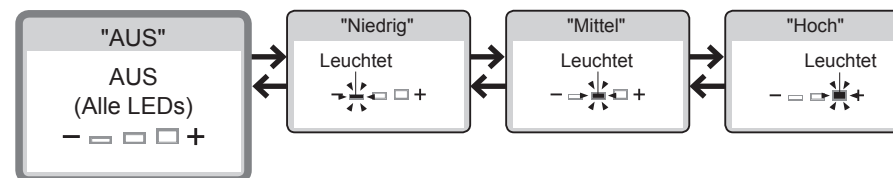

<Einstellungen abgeschlossen>

- Die Fernbedienung in die Halterung setzen.
 - Falls die Fernbedienung fest installiert ist, um Diebstahl zu verhindern. (Seite 12)

*1 Zum Verhindern von Kondensation sinkt die Wassertemperatur nicht unter 20°C ab, auch dann nicht, wenn sie auf "AUS" gestellt ist.

● Wenn das Anpassen der Temperatur den Toilettensitz nicht wärmt.
 → Ist die Energiesparfunktion eingeschaltet? (Seite 20)

Energiesparfunktionen Typ

"Automatisches Energiesparen", "Automatisches Energiesparen+" oder "Zeituhr-Energiesparen" kann ausgewählt werden.

Zum Sparen von Energie wird die Temperatur des Toilettensitzes abgesenkt (oder auf "AUS" gestellt).

● "Automatisches Energiesparen" benötigt ca. 10 Tage, um Zeiträume zu erkennen, in denen der Toilettensitz nie oder selten benutzt wird.

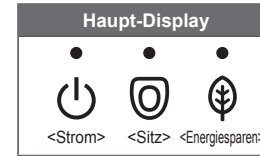

Typ	Situation	Energiesparen ist eingeschaltet	Wenn die Energiesparfunktion in Betrieb ist		Morgens		Nachmittags	
			Haupt-Display	Toilettensitzheizung	0 4 6 8	5 9 0		
Automatisches Energiesparen	Sie möchten, dass dieses Produkt automatisch Energie spart. Dieses Produkt merkt sich die Zeiten seltener Nutzung und senkt die Toilettensitztemperatur automatisch.				Beispiel: Seltener benutzt von 21:00 Uhr bis 6:00 Uhr Voreingestellte Temperatur ^{*1} Niedrige Temperatur ^{*2}			
Automatisches Energiesparen+	Sie möchten mehr Energie sparen Zusätzlich zur "Automatisches Energiesparen"-Funktion wird die Toilettensitzheizung in Zeiträumen, in denen die Toilette nie benutzt wird, automatisch ausgeschaltet.				Beispiel: Nicht benutzt von 0:00 Uhr bis 4:00 Uhr Voreingestellte Temperatur ^{*1} Niedrige Temperatur ^{*2} AUS ^{*3}			
Zeituhr-Energiesparen	Wenn Sie nur für die voreingestellte Zeitdauer Energie sparen wollen. (6 Stunden, 9 Stunden) Sobald die Zeit eingestellt ist, wird die Toilettensitzheizung während des eingestellten Zeitraums jeden Tag automatisch ausgeschaltet.				Beispiel: Eingestellt von 8:00 Uhr bis 17:00 Uhr Voreingestellte Temperatur ^{*1} AUS ^{*3} Voreingestellte Temperatur ^{*1}			
Zeituhr-Energiesparen + Automatisches Energiesparen / Automatisches Energiesparen+	Sie möchten mit "Automatisches Energiesparen" und "Zeituhr-Energiesparen" viel Energie sparen. Wenn "Zeituhr-Energiesparen" und "Automatisches Energiesparen / Automatisches Energiesparen+" aktiviert sind, wird "Automatisches Energiesparen / Automatisches Energiesparen+" aktiviert, sobald "Zeituhr-Energiesparen" inaktiv ist.				Beispiel: Wenn "Zeituhr-Energiesparen" und "Automatisches Energiesparen+" zusammen verwendet werden Voreingestellte Temperatur ^{*1} Niedrige Temperatur ^{*2} AUS ^{*3} Voreingestellte Temperatur ^{*1} AUS ^{*3} Niedrige Temperatur ^{*2}			

Betrieb

● Selbst wenn die Energiesparen-Funktion eingeschaltet ist (d. h. die Toilettensitzheizung ist auf "Niedrig" oder "AUS" gestellt), wird der Toilettensitz beheizt, um die Temperatur innerhalb von 15 Minuten einzustellen. (Die LED-Anzeige am Haupt-Display kehrt zum Zustand für das eingeschaltete Energiesparen zurück.)

*1 Die auf Seite 18 eingestellte Toilettensitztemperatur.

*2 Der Zeitraum, in dem die Toilettensitzheizung auf "Niedrig" eingestellt ist.

*3 Der Zeitraum, in dem die Toilettensitzheizung auf "AUS" eingestellt ist.

Zum Einstellen von Energiesparen Seite 22 und 23

Energiesparfunktionen Einstellungen

Rückseite der Fernbedienung

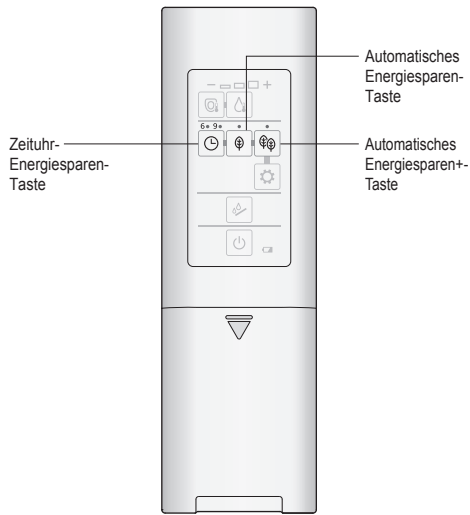

Automatisches Energiesparen

1

Die "Automatisches Energiesparen"-Taste drücken.

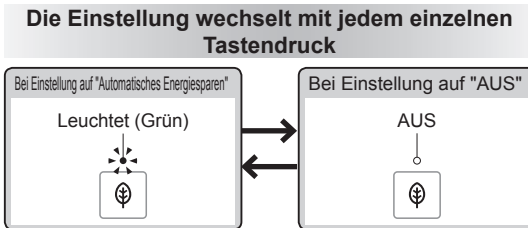

Automatisches Energiesparen+

1

Die "Automatisches Energiesparen+"-Taste drücken.



Zeituhr-Energiesparen

● Stellen Sie die Energiesparen-Funktion auf die Zeit ein, zu der sie starten soll.

Beispiel: Zum Sparen von Energie von 1:00 Uhr bis 7:00 Uhr (6 Stunden lang)

1

Wenn es 1:00 Uhr ist, Die "Zeituhr-Energiesparen" -Taste drücken.

• Die "Zeituhr-Energiesparen" -Taste wiederholt drücken, bis die "6"-LED aufleuchtet.

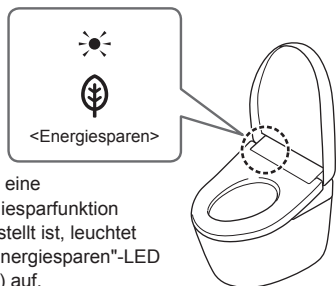
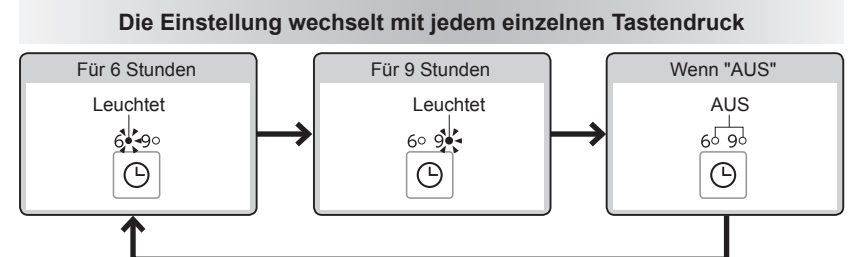

Wenn eine Energiesparfunktion eingestellt ist, leuchtet die "Energiesparen"-LED (Grün) auf.

Betrieb

Wartung

⚠ VORSICHT



Den Netzschalter vor der Wartung oder Kontrolle stets auf AUS stellen.
(Anderenfalls können Stromschläge oder Störungen verursacht werden, die zu einem Betriebsausfall führen.)

Zur Sicherheit den Netzschalter vor der
Wartung auf "AUS" stellen.*1

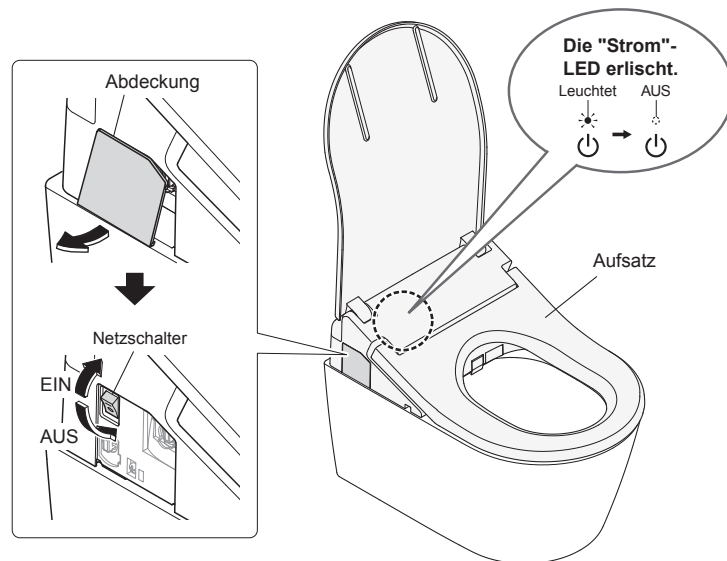

Keine trockenen Tücher oder Toilettenpapier auf die
Kunststoffteile anwenden.
(Dies kann Schäden verursachen.)



*1 Außer bei Verwendung der "Düsenreinigung".

Aufsatz

Aufsatz (Etwa täglich)



Weiches, mit Wasser
befeuchtetes Tuch

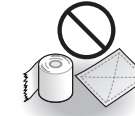

· Toilettenpapier
· Trockenes Tuch
· Nylonscheurbürste
(Dies kann Schäden verursachen.)

1 Die Abdeckung auf der linken Seite des Aufsatzes entfernen und den Netzschalter auf "AUS" stellen. (Seite 24)

2 Mit einem weichen, mit Wasser befeuchteten und gründlich ausgewringenen Tuch wischen.

■ Bei starker Verschmutzung

- Mit einem weichen, in verdünntem neutralem Spülmittel befeuchteten Tuch wischen und dann mit einem mit Wasser befeuchteten Tuch nachwischen.



· Neutrales Spülmittel



· Verdünnungsmittel
· Benzol
· Pulverförmiges Reinigungsmittel

3 Den Netzschalter auf EIN stellen. (Seite 24)

- Die "Strom"-LED leuchtet auf.

4 Abdeckung wieder anbringen.

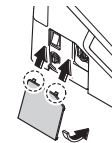

Warnung!

- Dieses Produkt ist ein elektrisches Gerät. Es darf kein Wasser darin eindringen, und es darf kein Reinigungsmittel im Spalt zwischen Aufsatz und WC-Becken zurückbleiben. (Dies kann die Kunststoffteile beschädigen oder eine Störung verursachen.)
- Wird beim Reinigen der Toilette ein Toilettenreiniger benutzt, spülen sie ihn innerhalb 3 Minuten weg und lassen Sie den Toilettensitz und den Toilettendeckel offen.
 - Reinigerreste im WC-Becken fortwischen. (Sollten Dämpfe von einem Toilettenreiniger in den Aufsatz gelangen, kann dies Störungen verursachen.)
- Keine übermäßige Druck- oder Zugkraft auf die Abdeckungen um die Düse ausüben. (Dies kann Schäden oder Störungen verursachen.)
- Die Rückseite des Toilettensitzes und die Toilettensitzdämpfer mit einem weichen, mit Wasser befeuchteten und gründlich ausgewringenen Tuch abwischen. (Anderenfalls können Schmutzanhaftungen zu Verfärbungen führen.)

Düse (Etwa einmal im Monat)

<Wenn Sie Verunreinigungen bemerken (Düsenreinigung)>



Weiches, mit Wasser befeuchtetes Tuch

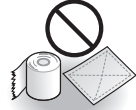

Toilettenpapier usw.
(Dies kann Schäden verursachen.)

1 Die Düse ausfahren.

Ausführung über die Rückseite der Fernbedienung



"Düsenreinigung"-Taste drücken.

Ausführung über die Vorderseite der Fernbedienung

• Empfohlen, falls die Fernbedienung fest installiert ist, um Diebstahl zu verhindern.

- (1) ■ "Anhalten"-Taste drücken, bis alle LEDs auf der Fernbedienung anfangen zu blinken.
(ca. 10 Sekunden)
- (2) ■ "Intimreinigung"-Taste für ca. 3 Sekunden oder länger drücken.

2 Mit einem weichen, feuchten Tuch abwischen.

• Keine übermäßige Zug- oder Druckkraft auf die Düse ausüben.
(Dies kann Schäden oder Störungen verursachen.)

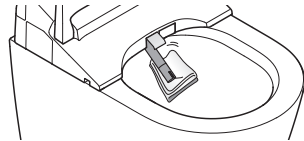

3 ■ "Anhalten"-Taste auf der Vorderseite der Fernbedienung drücken.

• Die Düse fährt ein.
• Wasser tritt um die Düse herum aus.

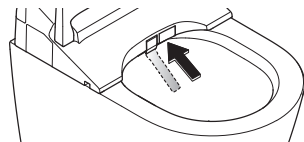

Luftreinigungsfilter (Etwa einmal im Monat)

1 Die Abdeckung auf der linken Seite des Aufsatzes entfernen und den Netzschalter auf "AUS" stellen. (Seite 24)

2 Den Luftreinigungsfilter entfernen.
• Den Griff fassen und nach außen ziehen.
• Nicht zu stark ziehen. (Dies kann Schäden oder Störungen verursachen.)

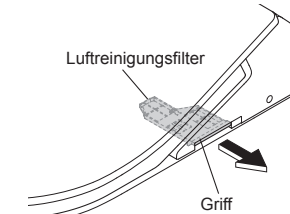

3 Mit einem Gegenstand wie z. B. einer Zahnbürste reinigen.
• Beim Abspülen mit Wasser vor dem erneuten Einsetzen vollständig trocknen.

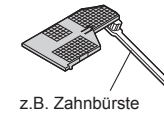

z.B. Zahnbürste

4 Den Luftreinigungsfilter einsetzen.



Fest drücken, bis ein Klicken ertönt.

5 Den Netzschalter auf EIN stellen. (Seite 24)
• Die "Strom"-LED leuchtet auf.

6 Abdeckung wieder anbringen. (Seite 25)

1. Düsenkopf

< Wenn Sie eine Verminderung des Wasserdrucks bemerken >



Allgemeiner Kalkentferner (flüssig)



Andere Reinigungsmittel

1 Den Düsenkopf von der Düse entfernen.

(1) Die Düse ausfahren. (Siehe Vorgang 1 auf Seite 26)

(2) Die Düse mit einer Hand festhalten und mit der anderen Hand den Düsenkopf von beiden Seiten andrücken und abziehen.

- Nicht zu stark ziehen. (Dies kann Schäden oder Störungen verursachen.)

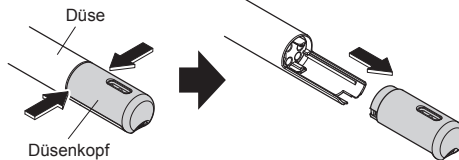

2 Den Düsenkopf (Ersatzteil) anbringen.

Prüfen, ob die Dichtung (schwarz) angebracht ist.



Dichtung

(1) Die Düse mit der Hand festhalten, dann den Ersatzdüsenkopf entlang der Führung schieben und hineindrücken.

- Korrekt installieren, bis ein Klicken ertönt.
- Nicht zu stark drücken. (Dies kann Schäden oder Störungen verursachen.)

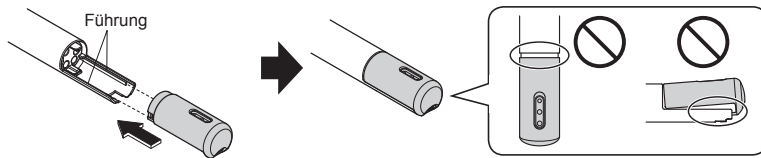

(2) ■ "Anhalten"-Taste auf der Vorderseite der Fernbedienung drücken

- Die Düse fährt ein.
- Wasser tritt um die Düse herum aus.

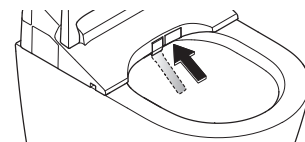

Warnung!

- Bewahren Sie die Ersatzdüse sorgfältig auf.

Reinigen des verstopften Düsenkopfes

Den Düsenkopf entfernen und ihn mit einem allgemeinen Kalkentferner (flüssig) reinigen.

- Den Düsenkopf nicht auseinandernehmen. (Dies kann Störungen verursachen.)

2. Ablaufventil mit Filter (Etwa alle 6 Monate)

<Der Wasserdruck ist selbst nach dem Reinigen des Düsenkopfes immer noch schwach>

1 Das Absperrventil schließen. (Seite 39)

- Der Wasserzulauf wird unterbrochen.

VORSICHT



Das Ablaufventil mit Filter nicht bei geöffnetem Absperrventil entfernen. (Anderenfalls kann Wasser austreten)

2 Nach dem Ausfahren der Düse (siehe Vorgang 1 auf Seite 26), ■ "Anhalten"-Taste auf der Vorderseite der Fernbedienung drücken, um die Düse wieder einzufahren. (Den Druck von der Wasserzulaufleitung nehmen.)

- Wasser tritt um die Düse herum aus.

3 Die Abdeckung auf der linken Seite des Aufsatzes entfernen und den Netzschalter auf "AUS" stellen. (Seite 24)

4 Die beiden Ablaufventile mit Filter entfernen.

- Das Ablaufventil mit Filter mit einem Flachkopfschraubendreher lösen und dann herausziehen.

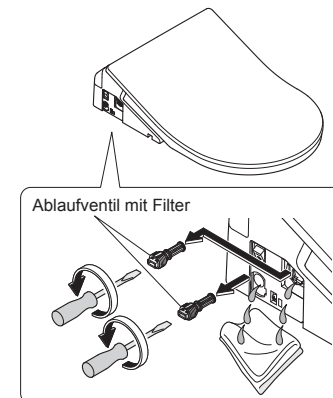

5 Den Filter mit einem Gegenstand wie z. B. einer Zahnbürste reinigen.

- Außerdem etwaigen Staub aus der Öffnung des Ablaufventils mit Filter entfernen.



Filter



Filter

6 Die beiden Ablaufventile mit Filter wieder anbringen.

- Das Ablaufventil mit Filter einsetzen und mit einem Flachkopfschraubendreher fest anziehen.

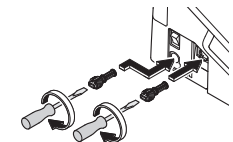

7 Den Netzschalter auf EIN stellen. (Seite 24)

- Die "Strom"-LED leuchtet auf.

8 Abdeckung wieder anbringen. (Seite 25)

9 Das Absperrventil öffnen. (Seite 13)

Einstellungen ändern

Einstellungsübersicht

Einstellungsarten			Verfügbare Einstellungen Fettgedruckt: Werkseinstellungen	Einstellungen Seitenverweis
Automatische Funktionen	Selbstreinigungsfunktionen	PRE-MIST	• Einstellen, ob automatisch Sprühnebel in das WC-Becken gesprüht werden soll	EIN/AUS
		DEODORIZER	• Einstellen, ob die Luft automatisch gereinigt werden soll, nachdem Sie sich auf den Toilettensitz gesetzt haben	EIN/AUS
		AUTO POWER DEODORIZER	• Einstellen, ob die Luft automatisch und mit erhöhter Saugkraft gereinigt werden soll, nachdem Sie aufgestanden sind	EIN/AUS
Sonstige Einstellungen	Piepton		• Einstellen, ob ein Piepton ertönen soll	EIN/AUS
	Festlegen der persönlichen Einstellungen		• Einstellen, ob die persönlichen Einstellungen festgelegt werden sollen	EIN/AUS

Zum Ändern der Einstellungen prüfen, ob alle LEDs auf dem Bedienfeld blinken!^{*1}

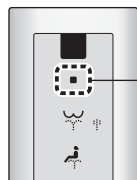

■ "Anhalten"-Taste für ca. 10 Sekunden oder länger drücken.



Alle LEDs auf dem Bedienfeld blinken.^{*1}

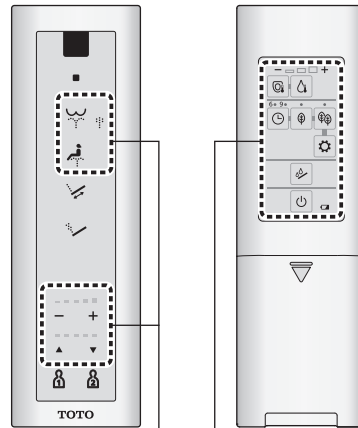

Die Einstellungen können erst dann geändert werden, wenn alle LEDs blinken

*1 Wenn während der Einstellung nach ca. 60 Sekunden nicht die nächste Taste gedrückt wird, hört das Licht auf zu blinken.

Falls Sie die Einstellung nicht abgeschlossen haben, den Vorgang von Schritt 1 an wiederholen.

Einstellungen ändern

- 1** ■ "Anhalten"-Taste drücken, bis alle LEDs auf der Fernbedienung anfangen zu blinken. (ca. 10 Sekunden)

Selbstreinigungsfunktionen

Einstellen, ob automatisch Sprühnebel in das WC-Becken gesprüht werden soll
PRE-MIST

- 2**  und  "Einstellungsbestätigung"-Taste und "Automatisches Energiesparen"-Taste gleichzeitig drücken.

Die Einstellung wechselt mit jedem einzelnen Tastendruck

Einstellen, ob automatisch Sprühnebel in das WC-Becken gesprüht werden soll

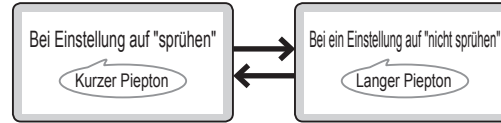

Einstellen, ob die Luft automatisch gereinigt werden soll, nachdem Sie sich auf den Toilettensitz gesetzt haben
DEODORIZER

- 2**  "Düsenreinigung"-Taste für ca. 5 Sekunden oder länger drücken.

Die Einstellung wechselt jedesmal, wenn die Taste länger als 5 Sekunden gedrückt gehalten wird.

Einstellen, ob die Luft automatisch gereinigt werden soll, nachdem Sie sich auf den Toilettensitz gesetzt haben

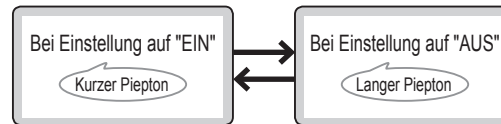

Einstellen, ob die Luft automatisch und mit erhöhter Saugkraft gereinigt werden soll, nachdem Sie aufgestanden sind
AUTO POWER DEODORIZER

- 2**  Die "Toilettensitztemperatur"-Taste drücken.

Die Einstellung wechselt mit jedem einzelnen Tastendruck

Einstellen, ob die Luft automatisch und mit erhöhter Saugkraft gereinigt werden soll, nachdem Sie aufgestanden sind

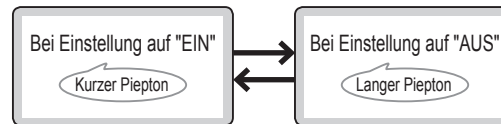

- 3** ■ Die "Anhalten"-Taste drücken. <Einstellungen abgeschlossen>

Sonstige Einstellungen

Einstellen, ob ein Piepton ertönen soll
Piepton*1

- 2**  "Gesäßreinigung"-Taste drücken.

Die Einstellung wechselt mit jedem einzelnen Tastendruck

Einstellen, ob ein Piepton ertönen soll

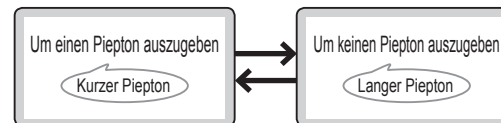

Einstellen, ob die persönlichen Einstellungen festgelegt werden sollen
Festlegen der persönlichen Einstellungen

- 2**  "Festlegen der persönlichen Einstellungen 2" für 5 Sekunden oder länger drücken.

Die Einstellung wechselt jedesmal, wenn die Taste länger als 5 Sekunden gedrückt gehalten wird.

Einstellen, ob die persönlichen Einstellungen festgelegt werden sollen

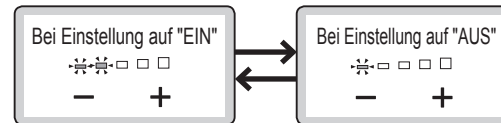

Durch LED für "Anpassen des Wasserdrucks" überprüfen

- 3** ■ Die "Anhalten"-Taste drücken. <Einstellungen abgeschlossen>

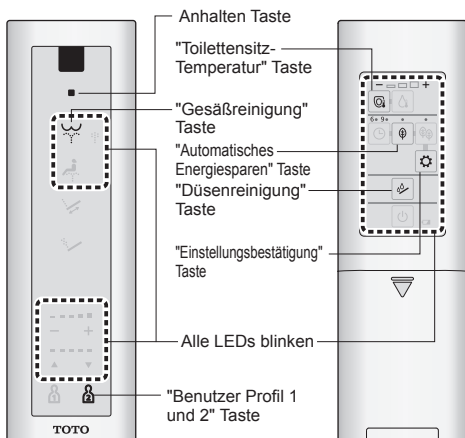

*1 Bei jeder Änderung der Einstellungen den elektronischen Ton auf "Piepton ausgeben" einstellen.

Was tun?

Wenn das Wasser aufgrund einer Unterbrechung der Wasserversorgung nicht fließt

Wenn die Bedienung mittels Fernbedienung nicht möglich ist

Wenn das Wasser aufgrund einer Unterbrechung der Wasserversorgung nicht fließt

- 1 Einen Eimer verwenden, um mit Wasser zu spülen.
- 2 Wenn der Wasserpegel nach dem Spülen niedrig ist, mehr Wasser hinzufügen.
 - Verhindert Gerüche.



Warnung!

- Wenn die Wasserversorgung wieder hergestellt ist, unbedingt eine Spülung ausführen. (Um zu verhindern, dass Abfälle im Ablaufrohr verbleiben.)

Wenn die Bedienung mittels Fernbedienung nicht möglich ist

- Falls die Warnanzeige für schwache Batterie " " auf der Rückseite der Fernbedienung blinkt, bitte die Batterien auswechseln.

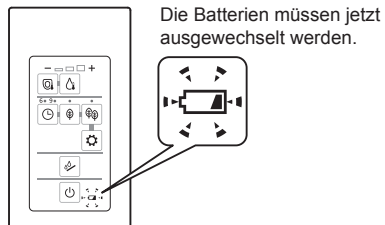

■ Batterien auswechseln

- 1 Die Abdeckung auf der linken Seite des Aufsatzes entfernen und den Netzschalter auf "AUS" stellen. (Seite 13)
- 2 Die Fernbedienung aus der Halterung nehmen. (Seite 12)
- 3 Das Batteriefach öffnen und die zwei AA-Batterien auswechseln. (Seite 12)
 - Die Warnanzeige für schwache Batterie erlischt.
- 4 Die Fernbedienung in die Halterung setzen.

Warnung!

- Die Einstellungen "EIN" und "AUS" der Funktionen wie der Energiesparen-Funktion könnten abgebrochen werden, wenn die Batterien ausgetauscht werden. Stellen Sie sie wieder ein.

- 5 Den Netzschalter auf EIN stellen. (Seite 13)
 - Die "Strom"-LED leuchtet auf.

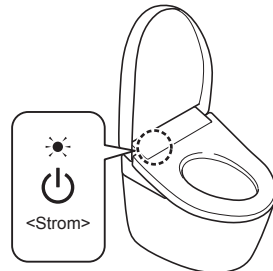

- 6 Abdeckung wieder anbringen. (Seite 25)

Frostschäden vermeiden

Wenn die Umgebungstemperatur auf 0°C oder darunter sinken kann, sollten Maßnahmen für den Frostschutz ergriffen werden.

Warnung!!

- Wenn die Umgebungstemperatur auf 0°C oder darunter sinken kann, darf die Energiesparfunktion nicht benutzt werden. (Dadurch könnte das Produkt beschädigt werden.)
- Das Badezimmer heizen oder andere Frostschutzmaßnahmen ergreifen, so dass die Umgebungstemperatur nicht unter 0°C absinkt.

So werden Frostschäden vermieden

- 1 Das Absperrventil schließen. (Seite 39)
 - Der Wasserzulauf wird unterbrochen.



- 2 Die Düse ausfahren. (Den Druck von der Wasserzulaufleitung nehmen.)

Zur Bedienung über die Rückseite der Fernbedienung

- (1) "Düsenreinigung"-Taste drücken.
- (2) "Anhalten"-Taste auf der Vorderseite der Fernbedienung drücken.
 - Die Düse fährt ein.

Zur Bedienung über die Vorderseite der Fernbedienung

- Empfohlen, falls die Fernbedienung fest installiert ist, um Diebstahl zu verhindern.
- (1) "Anhalten"-Taste drücken, bis alle LEDs auf der Fernbedienung anfangen zu blinken. (ca. 10 Sekunden)
 - (2) "Intimreinigung"-Taste für ca. 3 Sekunden oder länger drücken.
 - (3) "Anhalten"-Taste drücken.
 - Die Düse fährt ein.

- 3 Die Abdeckung auf der linken Seite des Aufsatzes entfernen und den Netzschalter auf "AUS" stellen. (Seite 13)

- 4 Die beiden Ablaufventile mit Filter entfernen.
 - Das Ablaufventil mit Filter mit einem Flachkopfschraubendreher lösen und dann herausziehen.

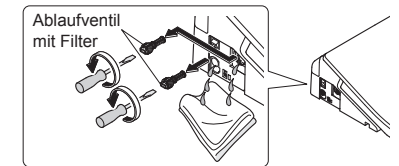

- 5 Die beiden Ablaufventile mit Filter wieder anbringen.
 - Das Ablaufventil mit Filter einsetzen und mit einem Flachkopfschraubendreher fest anziehen.

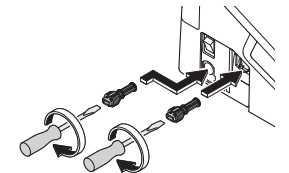

- 6 Den Netzschalter auf EIN stellen. (Seite 13)
 - Die "Strom"-LED leuchtet auf.

- 7 Abdeckung wieder anbringen. (Seite 25)

- 8 Die Toilettensitztemperatur auf "Hoch" einstellen. (Seite 18)
 - Zum Konstanthalten der Temperatur den Toilettensitz und den Toilettendeckel schließen.

■ Wiederinbetriebnahme des Produkts

- Die Wasserversorgung muss wiederhergestellt werden. (Seite 37)

Was tun?

Langfristiger Nichtgebrauch

Wenn sich die Toilette an einem Ort befindet, der längere Zeit verlassen bleibt, sollte das Wasser abgelassen werden. (Das Wasser im Wasserbehälter kann Fehlfunktionen verursachen oder kontaminiert werden und Hautentzündungen und andere Probleme verursachen.)

Wasser ablassen

- 1 Das Absperrventil schließen. (Seite 39)
 - Der Wasserzulauf wird unterbrochen.

VORSICHT

 Das Ablaufventil mit Filter nicht bei geöffnetem Absperrventil entfernen. (Anderenfalls kann Wasser austreten.)

- 2 Die Düse ausfahren. (Den Druck von der Wasserzulaufleitung nehmen.)

Auszuführen über die Rückseite der Fernbedienung

- (1)  "Düsenreinigung"-Taste drücken.
- (2) ■ "Anhalten"-Taste auf der Vorderseite der Fernbedienung drücken.
 - Die Düse fährt ein.

Auszuführen über die Vorderseite der Fernbedienung

• Empfohlen, falls die Fernbedienung fest installiert ist, um Diebstahl zu verhindern.

- (1) ■ "Anhalten"-Taste drücken, bis alle LEDs auf der Fernbedienung anfangen zu blinken. (ca. 10 Sekunden)
- (2)  "Intimreinigung"-Taste für ca. 3 Sekunden oder länger drücken.
- (3) ■ "Anhalten"-Taste drücken.
 - Die Düse fährt ein.

- 3 Die Abdeckung auf der linken Seite des Aufsatzes entfernen und den Netzschalter auf "AUS" stellen. (Seite 13)

- 4 Die beiden Ablaufventile mit Filter entfernen.
 - Das Ablaufventil mit Filter mit einem Flachkopfschraubendreher lösen und dann herausziehen.

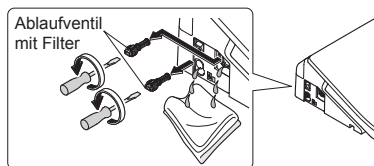

- 5 Die beiden Ablaufventile mit Filter und die Abdeckung wieder anbringen.
 - Das Ablaufventil mit Filter einsetzen und mit einem Flachkopfschraubendreher fest anziehen.

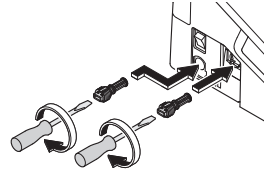

- 6 Abdeckung wieder anbringen. (Seite 25)

- 7 Den Ablaufhebel herausziehen.
 - Wasser tritt um die Düse herum aus. (ungefähr 20 Sekunden lang)

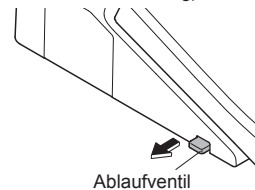

- 8 Lassen Sie den Ablaufhebel los, damit er in seine ursprüngliche Position zurückkehrt.

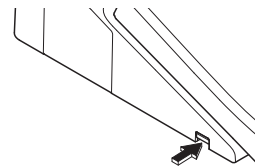

■ Wenn Wasser gefrieren könnte

- Geben Sie Frostschutzmittel zum Wasser im WC-Becken hinzu, um das Einfrieren zu verhindern. (Diese Frostschutzmittel-Lösung darf nicht weggespült werden. Sie muss vor der Toilettenbenutzung entfernt und entsorgt werden.)

■ Wiederinbetriebnahme des Produkts

- Die Wasserversorgung muss wiederhergestellt werden. (Seite 37)

Wasser nachfüllen

- 1 Das Absperrventil öffnen. (Seite 13)
 - Prüfen, dass kein Wasser aus einer Verbindung oder dem Aufsatz austritt.
- 2 Wenn der Strom nicht eingeschaltet ist, Die Abdeckung auf der linken Seite des Aufsatzes entfernen und den Netzschalter auf "EIN" stellen. (Seite 13)
 - Die "Strom"-LED leuchtet auf.

- 3 Abdeckung wieder anbringen. (Seite 25)

- 4 Wasser aus der Düse ablassen.
 - (1) Auf die linke Seite des Toilettensitzes drücken.
 - (2)  Die "Gesäßreinigung"-Taste drücken, um Wasser aus der Düse abzulassen.
 - Das Wasser in einem Pappbecher oder anderen Behälter auffangen.
 - (3) ■ Die "Anhalten"-Taste drücken.

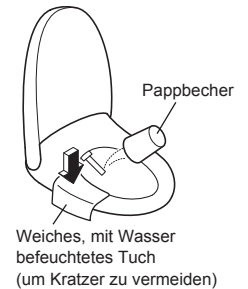

■ Wenn Restwasser eingefroren ist oder kein Wasser austritt

- Das Badezimmer heizen und den Wasserzulaufschlauch und das Absperrventil mit einem in warmes Wasser getauchten Tuch aufwärmen.

Was tun?

Demontage der Kurzanleitung

Befolgen Sie zum Ausbauen die folgende Prozedur.

So demontieren Sie die Kurzanleitung

- 1 Die Abdeckung auf der linken Seite des Aufsatzes entfernen und den Netzschalter auf "AUS" stellen. (Seite 13)
- 2 Die Fernbedienung aus der Halterung nehmen. (Seite 12)
- 3 Bauen Sie die Halterung und die Kurzanleitung aus.

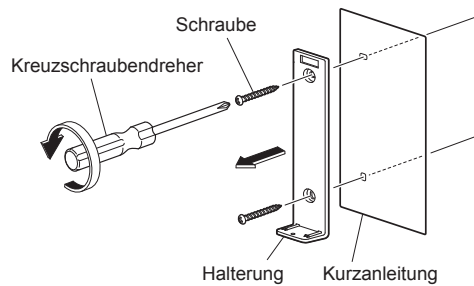

- 4 Die Halterung an die Wand schrauben.

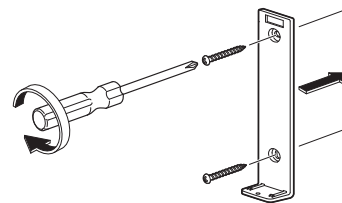

- 5 Die Fernbedienung in die Halterung setzen.

- 6 Den Netzschalter auf EIN stellen. (Seite 13)
 - Die "Strom"-LED leuchtet auf.

- 7 Abdeckung wieder anbringen. (Seite 25)

■ Um die Kurzanleitung wieder einzubauen, befolgen Sie die obige Prozedur. (Bauen Sie die Kurzanleitung in Schritt 4 ein.)

Fehlersuche

Versuchen Sie zunächst, die auf den Seiten 39 bis 42 beschriebenen Maßnahmen auszuführen. Sollte das Problem bestehen bleiben, wenden Sie sich an den Installateur, den Verkäufer oder den TOTO Kundendienst (siehe Kontaktinformationen auf der Rückseite).



Bitte zunächst prüfen

Leuchtet die Strom-LED?

- Ist der Schutzschalter am Verteiler eingeschaltet?
→ Prüfen Sie, ob ein Stromausfall vorliegt oder der Schalter ausgeschaltet hat.
- Ist der Netzschalter auf "AUS" gestellt?
→ Auf "EIN" stellen. (Seite 13 Schritt 2-2)
- Ist die "Strom EIN/AUS"-Einstellung auf "AUS" gestellt?
→ Mittels Fernbedienung auf "EIN" stellen. (Seite 13 Schritt 2-2)

Leuchtet die Energiespar-LED?

- Während die LED leuchtet, ist die Energiesparfunktion (Seite 20) aktiv, weshalb die Toilettensitztemperatur reduziert sein kann oder die Heizung ganz ausgeschaltet ist.

Funktioniert die Fernbedienung?

- Blinkt die " " -LED auf der Rückseite der Fernbedienung?
→ Batterien auswechseln. (Seite 34)
- Ist der Fernbedienungssender oder der Fernbedienungsempfänger blockiert?
→ Beseitigen Sie Hindernisse, Schmutz, Wassertropfen und andere Blockaden.

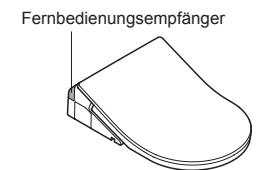
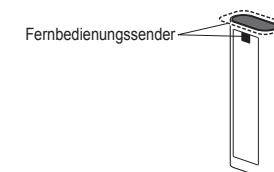

Fehlersuche

Gesäßreinigung, Intimreinigung und Düse

Problem	Bitte prüfen	Seitenverweis
Die Düse fährt nicht aus (oder kein Reinigungswasser tritt aus)	● Wenn die Temperatur niedrig ist, dauert es, bis die Düse nach dem Drücken der Taste auf der Fernbedienung herausfährt, weil das Wasser zunächst erwärmt werden muss.	-
	● Haben Sie 2 Stunden oder länger ohne Unterbrechung auf der Toilette gesessen? (Der Betrieb wird in diesem Fall aus Sicherheitsgründen eingestellt.) → Stehen Sie auf und setzen Sie sich wieder.	-
	● Falls der Wasserdruck deutlich abfällt, zum Beispiel wenn Wasser anderswo verwendet wird oder wenn die Wasserversorgung gestört ist, könnte die Funktion aus Sicherheitsgründen gestoppt werden. → Den Netzschalter auf AUS stellen und ca. 10 Sekunden Wartung, bevor er wieder eingeschaltet wird. Falls das gleiche Symptom erneut auftritt. → Es könnte eine Störung vorliegen. Wenden Sie sich an den TOTO Kundendienst (siehe Kontaktinformationen auf der Rückseite dieser Unterlage).	13
	● Der Sitzschalter schaltet sich erst dann ein, wenn Sie richtig sitzen. → Setzen Sie sich ganz auf den Toilettensitz.	9
	● Verwenden Sie eine Toilettensitzbezug, eine Toilettendeckelbezug oder einen Kindersitz? → Nehmen Sie alle Bezüge ab. Wird ein Kindersitz oder ein weicher Hilfssitz verwendet, muss dieser nach jedem Gebrauch entfernt werden.	9
Die Düse fährt aus, aber es tritt kein Reinigungswasser aus/Der Druck des Reinigungswassers ist niedrig	● Ist die Wasserversorgung ausgefallen? → Die "Anhalten"-Taste an der Fernbedienung drücken und Wartung, bis die Wasserversorgung wiederhergestellt ist.	-
	● Ist das Absperrventil geschlossen? → Das Absperrventil vollständig öffnen.	13
	● Ist die Düse oder der Filter durch Fremdkörpern verstopft? → Den Düsenkopf, das Ablaufventil mit Filter und die Ablaufventil reinigen.	28,29
	● Ist der Wasserdruck niedrig eingestellt?	14
Das Reinigungswasser ist kalt	● Ist die Warmwasser-Temperatur auf "AUS" oder eine niedrige Stufe gestellt?	18
	● Wenn die Temperatur der Wasserversorgung oder im Badezimmer niedrig ist, kann das Wasser beim ersten Sprühen kalt sein.	-
Die Funktion wird zwischendurch unterbrochen	● "Gesäßreinigung", "sanfte Gesäßreinigung" und "Intimreinigung" halten automatisch nach ungefähr 5 Minuten kontinuierlicher Verwendung. Dann blinken die "Strom"-LED (grün) und die Energy SAVER-LED (grün) auf dem Display des Aufsatzes etwa 60 Sekunden lang, während warmes Wasser erzeugt wird. → Wartung Sie, bis die LEDs auf dem Display des Aufsatzes kontinuierlich leuchten, und drücken Sie dann die Taste erneut.	-
	● Ist die Erkennung durch den Sitzschalter schwierig? → Setzen Sie sich ganz auf den Toilettensitz. Wenn Sie sich leicht erheben oder vorne auf dem Sitz sitzen, kann es vorkommen, dass der Sitzschalter Ihre Anwesenheit vorübergehend nicht erkennt.	9
Wasser tritt unerwartet aus der Düse aus	● Wasser tritt mehrere Sekunden lang aus der Umgebung der Düse aus nachdem der PRE-MIST gesprüht wurde und nach dem Sie aufgestanden sind.	-



Toilettensitz und Toilettendeckel

Problem	Bitte prüfen	Seitenverweis
Der Toilettensitz ist kalt	● Ist die Einstellung der Toilettensitztemperatur ausgeschaltet oder auf eine niedrige Stufe eingestellt?	18
	● Ist die Energiesparfunktion in Betrieb? • Die Energiesparen-Funktion ist eingeschaltet ist, wenn am Haupt-Display die "Energiesparen"-LED eingeschaltet ist und die "Strom"-LED ausgeschaltet ist. Wenn Sie sich auf den Sitz setzen, wird die Toilettensitzheizung vorübergehend eingeschaltet, und der Sitz wird etwa 15 Minuten lang beheizt. → Falls die Energiesparfunktion eingeschaltet ist, können Sie sie ausschalten.	20
	● Haben Sie längere Zeit gesessen? • Nach etwa 20 Minuten Sitzen nimmt die Temperatur ab; nach etwa 1 Stunde wird die Heizung ausgeschaltet. → Stehen Sie auf und setzen Sie sich wieder.	-
	● Der Sitzschalter schaltet sich erst dann ein, wenn Sie richtig sitzen. → Setzen Sie sich ganz auf den Toilettensitz.	9
	● Ist ein Toilettensitz- oder Deckelbezug angebracht? → Nehmen Sie alle Bezüge ab.	9

Energiesparen

Problem	Bitte prüfen	Seitenverweis
Die "Energiesparen"-LED leuchtet nicht auf	● Haben Sie den Netzschalter auf AUS gestellt oder gab es einen Stromausfall? • Die "Energiesparen-LED" am Haupt-Display könnte erlöschen, wenn der Strom eingeschaltet wird, auch dann, wenn die Energiesparen-Funktion auf "EIN" steht. (Sie wird ungefähr 24 Stunden nach dem Erhalten der Einstellung eingeschaltet.)	-
Die Zeitzuhr-Energiesparfunktion arbeitet nicht richtig	● Haben Sie die Batterien der Fernbedienung ausgewechselt? • "Zeitzuhr-Energiesparen" könnte abgebrochen werden, wenn die Batterien ausgetauscht werden. → Stellen Sie "Zeitzuhr-Energiesparen" erneut auf die Zeit ein, zu der es starten soll.	22
Die Funktion Automatisches Energiesparen+ oder Automatisches Energiesparen funktioniert nicht	● Da die Funktion mehrere Tage benötigt, um die Nutzungsbedingungen kennenzulernen, und die Energiesparautomatik erst dann aktiviert wird, wird möglicherweise bei seltenerer Benutzung wenig Energie gespart. → Prüfen Sie die Einstellung der Energiesparfunktion.	20

Fehlersuche

DEODORIZER		
Problem	Bitte prüfen	Seitenverweis
Der DEODORIZER scheint nicht zu funktionieren	<ul style="list-style-type: none"> Ist die Luftreinigung ausgeschaltet? → Einschalten. 	32
	<ul style="list-style-type: none"> Auch nach dem Setzen ist kein Betriebsgeräusch zu hören. → Setzen Sie sich ganz auf den Toilettensitz. Wenn Sie ein Betriebsgeräusch des DEODORIZER hören, aber dennoch Gerüche entstehen. → Den Luftreinigungsfilter reinigen. 	9
		27
Ein merkwürdiger Geruch ist wahrnehmbar	<ul style="list-style-type: none"> Verwenden Sie einen separat erworbenen Luftauffrischer oder Deodorisierer? • Dies kann die Wirksamkeit der Desodorierfunktion des Produkts beeinträchtigen oder es kann merkwürdige Gerüche verursachen. → Den Luftauffrischer oder Deodorisierer entfernen. 	-
Die automatische Luftreinigungsfunktion funktioniert nicht	<ul style="list-style-type: none"> Ist der "AUTO POWER DEODORIZER" auf "AUS" gestellt? → Einschalten. Beginnt etwa 10 Sekunden nach dem Aufstehen vom Toilettensitz. 	32 -

Sonstiges

Problem	Bitte prüfen	Seitenverweis
Wasser tritt aus den Rohrverbindungen aus	<ul style="list-style-type: none"> Wenn Verbindungsmuttern lose sind, müssen Sie mit einem Werkzeug wie etwa einem Universalschlüssel nachgezogen werden. → Wenn der Wasseraustritt nicht aufhört, das Absperrventil schließen und sich an den TOTO Kundendienst wenden (siehe Kontaktinformationen auf der Rückseite). 	-
Der Aufsatz ist instabil	<ul style="list-style-type: none"> Es gibt einen Abstand zwischen dem Toilettensitzdämpfer und dem WC-Becken, um den Sitzschalter aktivieren zu können. Wenn Sie sich auf den Toilettensitz setzen, senkt sich der Toilettensitz unmerklich, um den Sitzschalter zu aktivieren. 	9
Der Aufsatz erzeugt ein Geräusch	<p>Wenn Sie auf dem Toilettensitz sitzen</p> <ul style="list-style-type: none"> Eventuell hören Sie wie das Wasser aufgewärmt wird. Wenn "PRE-MIST" auf "EIN" gestellt ist, hören Sie Betriebsgeräusche von der Vorbereitung für die Befeuchtung mit Wasser oder das Sprühen von Sprühnebel in das WC-Becken. → Sie können dies ausschalten. 	16 32
	<p>Wenn der Toilettensitz besetzt ist</p> <ul style="list-style-type: none"> Sie hören ein Betriebsgeräusch in Intervallen von einigen Sekunden, wenn die Selbstreinigungsfunktion richtig arbeitet. 	-
	<p>Wenn Sie sich nach dem Gebrauch vom WC entfernen</p> <ul style="list-style-type: none"> Wenn "AUTO POWER DEODORIZER" auf "EIN" gestellt ist, werden Betriebsgeräusche erzeugt, während die Luftreinigungsleistung für 60 Sekunden nach dem Aufstehen vom Toilettensitz erhöht wird. → Sie können dies ausschalten. Möglicherweise hören Sie, wie Restwasser abgelassen wird. Sie könnten hören, wie der Ventilator den Aufsatz belüftet. (ca. 30 Minuten) 	32 - -
	<ul style="list-style-type: none"> Der PRE-MIST wird in das WC-Becken gesprüht, damit Verunreinigungen weniger leicht haften bleiben, wenn Sie auf dem Toilettensitz sitzen. Sie können einen Luftzug spüren, wenn dieser Sprühnebel gesprüht wird. → Sie können dies ausschalten. 	16 32
Sie spüren einen Luftzug im WC-Becken, wenn Sie auf dem Toilettensitz sitzen	<ul style="list-style-type: none"> Der PRE-MIST wird in das WC-Becken gesprüht, damit Verunreinigungen weniger leicht haften bleiben, wenn Sie auf dem Toilettensitz sitzen. Sie können einen Luftzug spüren, wenn dieser Sprühnebel gesprüht wird. → Sie können dies ausschalten. 	16 32

Technische Daten

Element		TCF794CG	TCF796CG	
Leistung		220 - 240 V Wechselstrom, 50 Hz		
Nennleistungsaufnahme		843 - 853 W	849 - 860 W	
Maximale Leistungsaufnahme		1437 - 1451 W <Wenn die Wassertemperatur 0°C ist>	1444 - 1459 W <Wenn die Wassertemperatur 0°C ist>	
Warmwasserbereitung		Durchlauferhitzer		
Netzkabellänge		0,9 m		
Wasserschutzart		IPX4		
Reinigen	Sprühvolumen	Gesäßreinigung	Ca. 0,27 - 0,43 L/Min. <bei einem Wasserdruck von 0,20 MPa>	
		Sanfte Gesäßreinigung	Ca. 0,27 - 0,43 L/Min. <bei einem Wasserdruck von 0,20 MPa>	
		Intimreinigung	Ca. 0,29 - 0,43 L/Min. <bei einem Wasserdruck von 0,20 MPa>	
	Wassertemperatur		Einstellbarer Temperaturbereich: AUS, etwa 35 - 40°C	
	Heizkapazität		1200 - 1428 W	
	Sicherheitsvorrichtung		Temperatursicherung	
Rückflussverhinderungsvorrichtung		Freier Auslauf (nach EN1717), Rückschlagventil gegen Vakuum		
Beheizter Sitz	Oberflächentemperatur		Einstellbarer Temperaturbereich: AUS, etwa 28 - 36°C (Automatisches Energiesparen: ca 26°C, Automatisches Energiesparen+: AUS)	
	Heizkapazität		55 - 65 W 61 - 72 W	
	Sicherheitsvorrichtung		Temperatursicherung	
Verfahren		O ₂ -Desodorierung		
DEODORIZER	Luftvolumenstrom	Normaler Modus: Ca. 0,09 m ³ /Min., Leistungsmodus: Ca. 0,16 m ³ /Min.		
	Leistungsaufnahme	Normaler Modus: Ca. 1,7 W, Leistungsmodus: Ca. 5,3 W		
Wasserdruck		Minimal erforderlicher Wasserdruck: 0,1 MPa <dynamisch>, maximaler Wasserdruck: 1,0 MPa <statisch>		
Wassertemperatur		0 - 35°C		
Betriebsumgebungstemperatur		0 - 40°C		
Abmessungen		B 386 mm x T 579 mm x H 146 mm		
Gewicht		Ca. 7 kg		

Sicherheitsrichtlinien

Ein Toilettensitz mit Warmwasserreinigung ist ein elektrisches Gerät.

Die Weiterverwendung, nachdem eine Störung aufgetreten ist oder wenn seine Lebenszeit abgelaufen ist kann den Zustand der elektrischen Bauteile verschlechtern, Rauch verursachen oder zu einem Brand führen.

Zur sicheren Verwendung des Toilettensitzes mit Warmwasserreinigung



Falls Ihnen etwas Ungewöhnliches am Produkt auffällt, verwenden Sie es nicht weiter und wenden Sie sich an den Installateur, den Händler oder die auf der Rückseite dieser Anleitung aufgeführte Kontaktadresse.

(Ein beschädigtes Produkt kann einen Brand, einen Stromschlag oder die Überflutung des Bodens mit Wasser verursachen.)

•Schalten Sie sofort die Stromversorgung aus und schließen Sie das Absperrventil.

Garantie

HERSTELLERGARANTIE DER TOTO EUROPE GMBH

1. Die Garantie der TOTO Europe GmbH

TOTO Europe GmbH (im Folgenden als "TOTO" bezeichnet) garantiert, dass die von ihr vertriebenen Produkte frei von Herstellungsfehlern bei normaler Verwendung und Service für die Dauer von zwei Jahren ab Kaufdatum sind. Diese Garantie erstreckt sich nur auf Endverbraucher.

"Endverbraucher" im Sinne dieser Garantie ist jede natürliche Person, die ein Rechtsgeschäft zu einem Zweck abgeschlossen hat, der weder ihrer gewerblichen noch ihrer beruflichen Tätigkeit zugerechnet werden kann, und die das Produkt nicht weiterverkaufen möchte.

Die vertraglichen oder gesetzlichen Rechte des Endverbrauchers gegenüber dem betreffenden Verkäufer und die gesetzlichen Rechte des Endverbrauchers gegenüber dem Hersteller des Produktes werden durch diese Garantie nicht berührt.

Durchgeführte Reparaturen, die seitens TOTO autorisiert waren, oder jeglicher Austausch von Produkten oder Produktteilen führen nicht zu einer Verlängerung der Garantiezeit und führen auch nicht dazu, dass die Garantiezeit erneut zu laufen beginnt, auch nicht sofern diese Garantiebedingungen dem Ersatzprodukt beiliegen.

2. Garantieleistung

TOTO garantiert, dass die TOTO-Produkte frei von Herstellungsfehlern sind. Die Beurteilung, ob ein Produkt defekt ist, wird danach beurteilt, wie der Stand der Technik zum Zeitpunkt der Herstellung des Produktes war.

TOTOs Verpflichtungen gemäß dieser Garantie beschränken sich nach TOTOs Ermessen auf Reparatur oder Ersatz von Produkten oder Produktteilen, die von TOTO als defekt angesehen werden, vorausgesetzt, dass solche Produkte gemäß der von TOTO zusammen mit dem Produkt herausgegebenen Gebrauchsanleitung sowie in Übereinstimmung mit allen anerkannten Anforderungen an eine fachmännische Installation installiert und verwendet wurden. TOTO behält sich das Recht vor, solche Untersuchungen vorzunehmen, die notwendig erscheinen, um die Ursache des Defektes herauszufinden. TOTO wird für die Reparatur, die Produkte oder Teile von Produkten im Rahmen der Garantiereparaturen bzw. Garantieaustauschen dem Endverbraucher nicht die Kosten berechnen.

3. Garantievoraussetzungen

Voraussetzung für einen Garantieanspruch ist, dass TOTO die Rechnung, zum Beispiel als Kopie, zur Verfügung gestellt wird, aus der das Kaufdatum, die Rechnungsnummer, der Name und die Adresse des Endverbrauchers, der Name und die Adresse des Verkäufers hervorgehen. TOTO kann verlangen, dass der Endverbraucher Fotos zur Verfügung stellt, die entweder den Schaden und/oder die Art des Anschlusses an das Stromnetz oder an die Frisch- und die Brauchwasserleitungen zeigen. Soweit TOTO dies verlangt, ist die Vorlage solcher Fotos ebenfalls Garantievoraussetzung. Ein Anspruch gemäß dieser Garantie setzt voraus, dass die beanstandeten Produkte ordnungsgemäß und gemäß der Gebrauchsanleitung, die TOTO den Produkten mitliefert, sowie in Übereinstimmung mit allen anerkannten Anforderungen an eine fachmännische Installation installiert und verwendet wurden und hierbei die entsprechenden Gesetze und sonstigen rechtlichen Bestimmungen eingehalten wurden.

Wenn der Endverbraucher geltend macht, dass das gekaufte Produkt defekt ist, hat der Endverbraucher bei Kauf von einem Installateur diesen Installateur zu kontaktieren. In allen anderen Fällen kann der Endverbraucher seinen jeweiligen Verkäufer oder ein von TOTO autorisiertes Service Center oder TOTO selbst kontaktieren. Die Anzeige des geltend gemachten Fehlers hat innerhalb einer angemessenen kurzen Zeit nach der Entdeckung des Fehlers zu erfolgen, spätestens jedoch bevor die Garantiezeit abgelaufen ist.

4. Ausschluss der Garantie

Diese Garantie gilt nicht hinsichtlich der folgenden Punkte:

- a) Schäden oder Verluste durch Feuer, Erdbeben, Flut, Gewitter oder andere Fälle von höherer Gewalt, Immissionen, Gasschäden (Schwefelwasserstoff), Salzsäuren oder anormale Spannung,
- b) Schäden oder Verluste durch Installation, die nicht gemäß der Gebrauchsanleitung oder gemäß anerkannten Anforderungen an eine fachmännische Installation erfolgte, unsachgemäße, falsche oder missbräuchliche Benutzung oder Nichtbeachtung der TOTO-Gebrauchsanleitung oder der Hinweisschilder auf dem Produkt oder unsachgemäße Pflege des Produktes entgegen der Gebrauchsanleitung,
- c) Schäden oder Verluste durch Änderungen, Zerlegen oder Zerstörung des Produktes,
- d) Schäden oder Verluste durch Ablagerungen oder Fremdkörper, die in dem Wassersystem enthalten sind,
- e) Schäden oder Verluste aufgrund der Wasserqualität in der Einsatzregion des Produktes,
- f) Schäden oder Verluste durch Umplatzierung nach der Installation oder schädliche Umgebung,
- g) Schäden oder Verluste, die durch andere Umstände hervorgerufen werden als vom Produkt selbst, wie zum Beispiel durch Eingriffe in die Bausubstanz,
- h) Schäden oder Verluste, die durch Bisse von Tieren oder Insekten wie Mäuse hervorgerufen werden oder durch Reste von toten Tieren oder Insekten,
- i) Schäden oder Verluste durch Einfrieren des Produktes,
- j) Schäden oder Verluste durch unsachgemäße Energieversorgung, die im Hinblick auf Spannung, Frequenz oder Sicherung den regulatorischen Anforderungen an die Stromversorgung im Haushalt nicht entspricht oder elektromagnetische Wellen, die außerhalb des Produktes hervorgerufen werden wie von Stromleitungen und peripheren Geräten,
- k) Schäden oder Verluste durch Anbringung des Produktes an sich bewegenden Fahrzeugen wie Autos und Schiffe,
- l) Schäden oder Verluste durch Verwendung von Batterien etc.,
- m) Schäden oder Verluste durch Abnutzung von Dingen der täglichen Instandhaltung (Luftreinigungsfilter, Ablaufventil, etc.),
- n) falls Ersatzteile für Reparaturarbeiten oder zur Pflege und Instandhaltung des Produktes verwendet werden, die keine originalen Ersatzteile von TOTO sind,
- o) der Defekt wurde hervorgerufen durch Transport oder Installation des Produktes,
- p) das Produkt ist ein Ausstellungsprodukt / Anschauungsprodukt / ehemaliges Ausstellungsprodukt / ehemaliges Anschauungsprodukt,
- q) falls Verbrauchsstoffe (z. B. Filter, Filterkartuschenpatronen oder Batterien) oder Materialien der üblichen Abnutzung (wie Dichtungen oder Schläuche) betroffen sind,
- r) falls der Defekt durch einen Bruch zerbrechlicher Teile (z. B. Sensorfenster oder kleinen Klappen) hervorgerufen wurde,
- s) falls der Defekt darauf zurückzuführen ist, dass der Schaden an dem Produkt vorsätzlich oder fahrlässig durch den Endverbraucher oder einen Dritten hervorgerufen wurde.

In jedem einzelnen Fall wird TOTO beurteilen, ob der Endverbraucher einen Anspruch aufgrund der Garantie hat. Falls TOTO den geltend gemachten Anspruch als berechtigt ansieht, aus diesem Grunde das betreffende Produkt untersucht und es sich sodann herausstellt, dass kein Defekt oder kein Anspruch aus der Garantie vorliegt, behält sich TOTO das Recht vor, dem Endverbraucher die Kosten in Rechnung zu stellen, die durch den Besuch seitens TOTO bzw. eines von TOTO beauftragten Unternehmens bei dem Endverbraucher und den geleisteten bzw. beabsichtigten Dienstleistungen entstanden sind. Falls der Endverbraucher beweisen kann, dass es für ihn nicht ersichtlich sein konnte, dass die Voraussetzungen für einen Anspruch aufgrund dieser Garantie nicht vorliegen, wird TOTO dem Endverbraucher die Kosten, die durch TOTOs Besuch bei dem Endverbraucher und den geleisteten bzw. beabsichtigten Dienstleistungen entstanden sind, nicht in Rechnung stellen. In dem Fall, dass TOTO den Defekt nicht auf der Grundlage der Garantie beseitigt, wird TOTO dem Endverbraucher die tatsächlich angefallenen Kosten (Material, Arbeit, Reise) in Rechnung stellen.

Sollte der Endverbraucher der Ansicht sein, dass er aufgrund anderer Garantien weitere Ansprüche hat, so hat er dies glaubhaft zu machen und TOTO wird diese Ansprüche prüfen.

5. Räumlicher Geltungsbereich der Garantie

Diese Garantie ist ausschließlich in der Europäischen Union sowie der Schweiz gültig. Wenn ein Produkt in einem Land der Europäischen Union installiert ist, in dem es weder eine TOTO-Vertriebsgesellschaft noch einen TOTO-Vertriebspartner gibt, hat der Endverbraucher für die Überprüfung des Garantiefalles ein Installationsunternehmen vorzuschlagen, das vergleichbaren Qualitätsanforderungen genügt.

6. Anwendbares Recht

Diese Garantie unterliegt dem Recht der Bundesrepublik Deutschland mit Ausnahme der Vorschriften über die Anwendung des internationalen Privatrechts und des UN-Kaufrechts.

Diese schriftliche Garantiezusage ist die einzige Garantie, die TOTO gewährt. Dem Endkunden steht im Rahmen dieser Garantiebestimmungen lediglich das Recht auf Reparatur oder Umtausch zu, wie sie in dieser Garantie vorgesehen sind. TOTO ist nicht haftbar zu machen für Nutzungsausfälle des Produkts oder für andere beiläufig entstandene Schäden, konkrete Schäden oder Folgeschäden sowie für die dem Endkunden entstehenden Kosten, Arbeitskosten oder andere Kosten aufgrund Installation oder Demontage sowie Reparaturkosten und jegliche anderen nicht extra aufgeführten Kosten.

TOTO Europe GmbH
Zollhof 2
40221 Düsseldorf
Deutschland



Wenn Sie dieses Produkt entsorgen, geben Sie es nicht in den allgemeinen Hausmüll. In Übereinstimmung mit der Gesetzgebung, die eine entsprechende Behandlung, Aufbereitung und Wiederverwertung vorschreibt, gibt es für gebrauchte Elektroprodukte ein gesondertes Sammelsystem.

Private Haushalte in den EU-Mitgliedstaaten, in der Schweiz und in Norwegen können ihre gebrauchten Elektroprodukte kostenfrei in den vorgesehenen Sammelstellen oder beim Einzelhändler (beim Kauf eines ähnlichen Neugeräts) abgeben. In allen anderen Ländern erkundigen Sie sich bitte bei den örtlichen Behörden nach der ordnungsgemäßen Entsorgung. Dadurch stellen Sie sicher, dass das entsorgte Produkt ordnungsgemäß behandelt, aufbereitet und wiederverwertet wird, wodurch mögliche negative Auswirkungen auf die Umwelt und die Gesundheit vermieden werden.

Geben Sie nur restentleerte Batterien zur Entsorgung. Batterien gehören nicht in den Hausmüll, sondern müssen an einer entsprechenden Sammelstelle oder im Geschäft zurückgegeben werden.